

DİKİLİ TİP **VEGA BASE** SERİSİ



AGER VEGA BASE Serisi Kabinetler yapısı gereği yüksek yük taşıma kapasitesine sahiptirler. Ofis, sistem odası, datacenter ve kablolama sistemleri kurulumları için uygun network ve server kabinetleridir.



Renk Seçenekleri

RAL7035 Açık Gri

RAL9005 Siyah



Kabinet Yapısı

VEGA BASE serisi kabinetler, Yekpare üst ve alt şaseler, çelik vidalarla 45 derece ana köşe profillere sabitlenen modüler yapıdadır. Köşe profiller 7 büküm yüzeyi sayesinde 600kg'lık yüksek taşıma kapasitesine sahiptir.

Kabinetler, yan yana montajlanabilir. Ofis, sistem odası, datacenter ve kablo lama sistemleri kurulumları için uygun network ve server kabinetleridir. 19" her çeşit marka ve modelde network, server cihazlara uyumludur.

Kurulum, bakım ve onarım esnasında; sökülebilir yan, ön ve arka kapakları sayesinde kabinete çok yönlü tam erişim sağlar. İçerisinde kullanılacak tüm cihaz ve ekipmanların, kablolama ihtiyaçlarına cevap verebilecek iç hacime sahiptir.

Tüm özellikler ihtiyaçlar doğrultusunda eklenebilir ve çıkartılabilir. Kapaklarının tamamı kilitlenebilir yapıdadır. Tüm kapaklar aynı anahtar ile yönetilebilir.

Profil ve karkas sistemi sayesinde, aynı genişlikteki tüm ön, arka ve yan kapakları birbirleri ile kolaylıkla yer değiştirilebilir.





Tekerlek ve Pinyon Ayak

Kabinetin alt köşelerine opsiyonel olarak takılan 4 adet yükseklik ayarlı pinyon ayaklar ile kabinin yüksekliği ve zemin koşullarına göre dengesi ayarlanabilir.

Kabinetin alt köşelerine opsiyonel olarak takılan frenli ve frensiz tekerlek grubu kabinin istenilen konuma kolay bir şekilde taşınarak sabitlenmesini sağlar.

Yan Kol ve Cihaz Dikme Tutucular

Kabinetler derinlik ve yükseklik ile doğru orantılı olarak yan kollarla desteklenmektedir.



Alt ve Üst Kablo Geçişleri

600 genişliğindeki standart kabinetler için alt kısımda 250*350mm sürgülü kablo geçiş holü bulunmaktadır. Kauçuk kenarlı, maksimum sürgü mesafesine sahip kablo geçiş modülü sayesinde, kabinete giren kablolar, zarar görmeden sıkıştırılırken, kabinetin altından girebilecek, istenmeyen maddeler ve toza karşı koruma sağlar.

600 genişliğindeki standart kabinetler için üst kısımda derinlik 600mm için kablo geçiş holü bulunmamaktadır. Derinlik 800mm ve üstü kabinlerde üst, arka, orta kısımda 1 adet 70*316mm fırçalı kablo geçiş holü bulunmaktadır.

800 genişliğindeki standart kabinetler de ise; 600 genişliğindeki standart kabinetlere ek olarak; alt ve üst şaseye 2 şer adet 70*316mm fırçalı kablo giriş holü ilave edilmiştir. İhtiyaç duyulması halinde konfigürasyonunda değişiklik yapılabilmektedir. Alt ve Üst kablo geçişleri için teknik detay sayfalarını inceleyebilirsiniz.



U Markalama

Kabinetin cihaz montaj dikmelerinin üzerine, serigrafi ile U markalaması yapılmıştır. U markalamaları kurulum ve montaj esnasında kolaylık sağlamanın yanı sıra kabinetteki cihazların indekslenmelerine de yardımcı olur.



Ek Yan Kapaklar

Derinlik 1000mm ve üzeri kabinetlerde ek yan kapaklar, kabinet içinden sabitlenerek kabinetin mukavemetini arttırdığı gibi iç kısımda kablolama ve pdu gibi aksesuarların montaj için alan oluşturur. Kabinete ilave havalandırma gerektiği durumda bu kapak perforeli olabilir.

Yan Kapaklar

VEGA BASE serisi kabinetlerin yan kapak modeli, kurulum, bakım ve onarım sırasında, yan ve arka kapakların kolay sökülüp taşınabilmesini sağlar. Silindirik O kilit mekanizmasına sahiptirler.





AGER

DİKİLİ TİP VEGA BASE SERİSİ



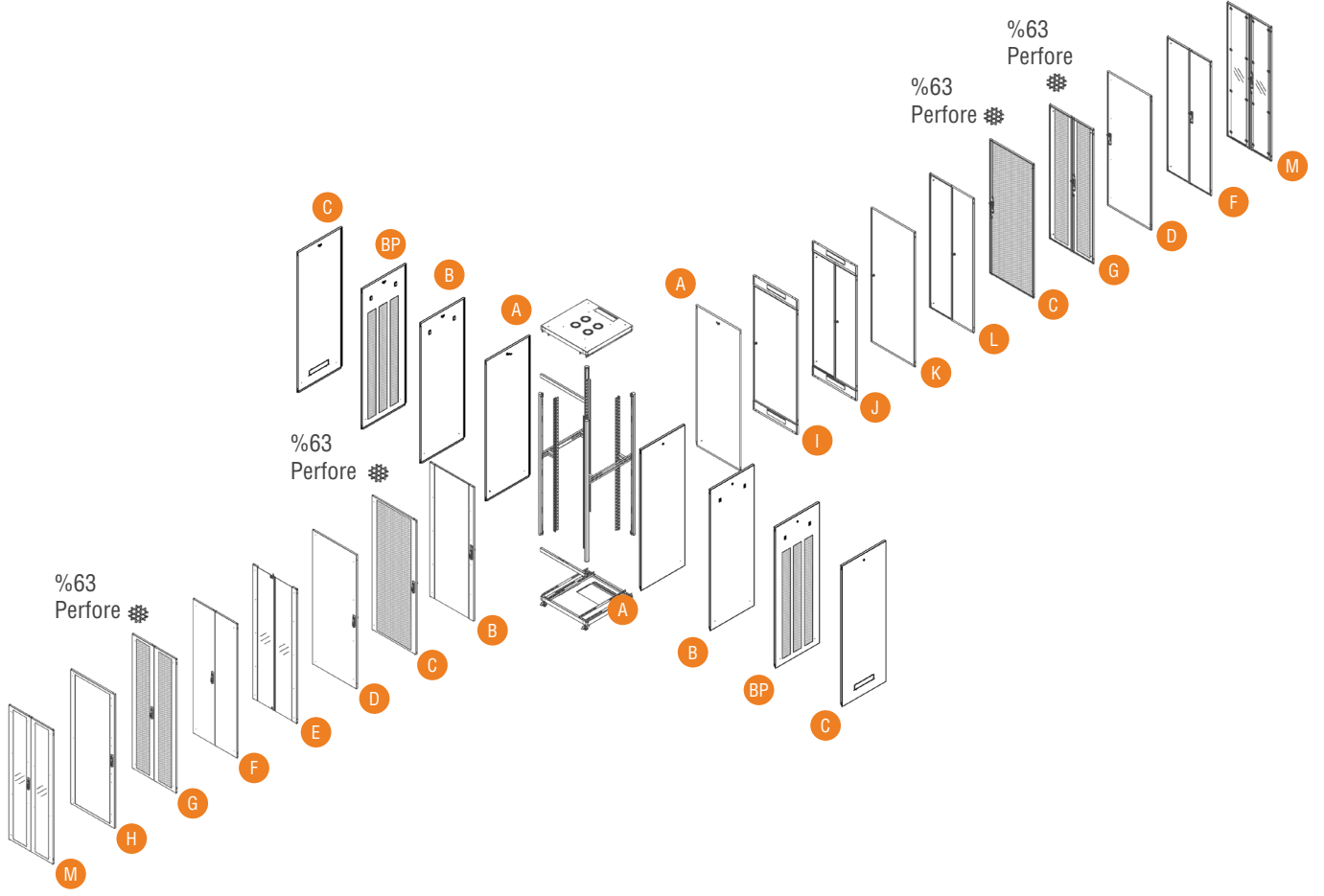

AG	VB	42U	60	60	S1	B	A	A	A	A	M1
1	2	3	4	5	6	7	8	9	10	11	12

1. Kurumsal kodlama başlangıç karakterleridir. AGER marka kısaltması AG olarak yer almıştır.
2. Ürün ailesi kodudur. VB; VEGA BASE serisi ürünlerini ifade eder.
3. Numerik Karakter, ürün yüksekliğini belirler. 12U'dan 47U'ya kadar olan, modeller bazında farklılık gösteren ürün yüksekliklerini U Yükseklik Alfa Numerik Notasyonu ile gösterilmesidir. U Yükseklik birimi Sabittir, değiştirilebilir değildir. 1U değeri 44,45mm. dir.
4. Genişlik bilgisinin ilk iki basamağıdır. W:600mm kabinetlerde 60, W:800mm kabinetlerde 80 olarak olarak belirlenmiştir.
5. Derinlik bilgisinin ilk iki basamağıdır. D:600mm kabinetler için 60, D:800mm kabinetler için 80, D:1000mm kabinetler için 10 olarak belirlenmiştir.
6. Renk Kodudur. B1 Açık gri RAL 7035'i, S1 siyah RAL 9005'i ifade eder.
7. Ön Kapak seçimini belirtmek için kullanılır.*
8. Arka Kapak seçimini belirtmek için kullanılır.*
9. Sağ yan kapak seçimini belirtmek için kullanılır.*
10. Sol yan kapak seçimini belirtmek için kullanılır.*
11. Versiyon bilgisidir. A- Standart versiyon. Kabinet üzerinde yapılan herhangi bir değişikikte versiyon alfabetik olarak değiştirilir.
12. Kabinin sevk şeklini belirtmek için kullanılan kod numarasıdır. M1 montajlı sevk için, D1 ise demonte sevk için kullanılır.

* KAPAK SEÇİMİ İÇİN; KAPAK OPSİYONLARINI İNCELEYEBİLİRSİNİZ.

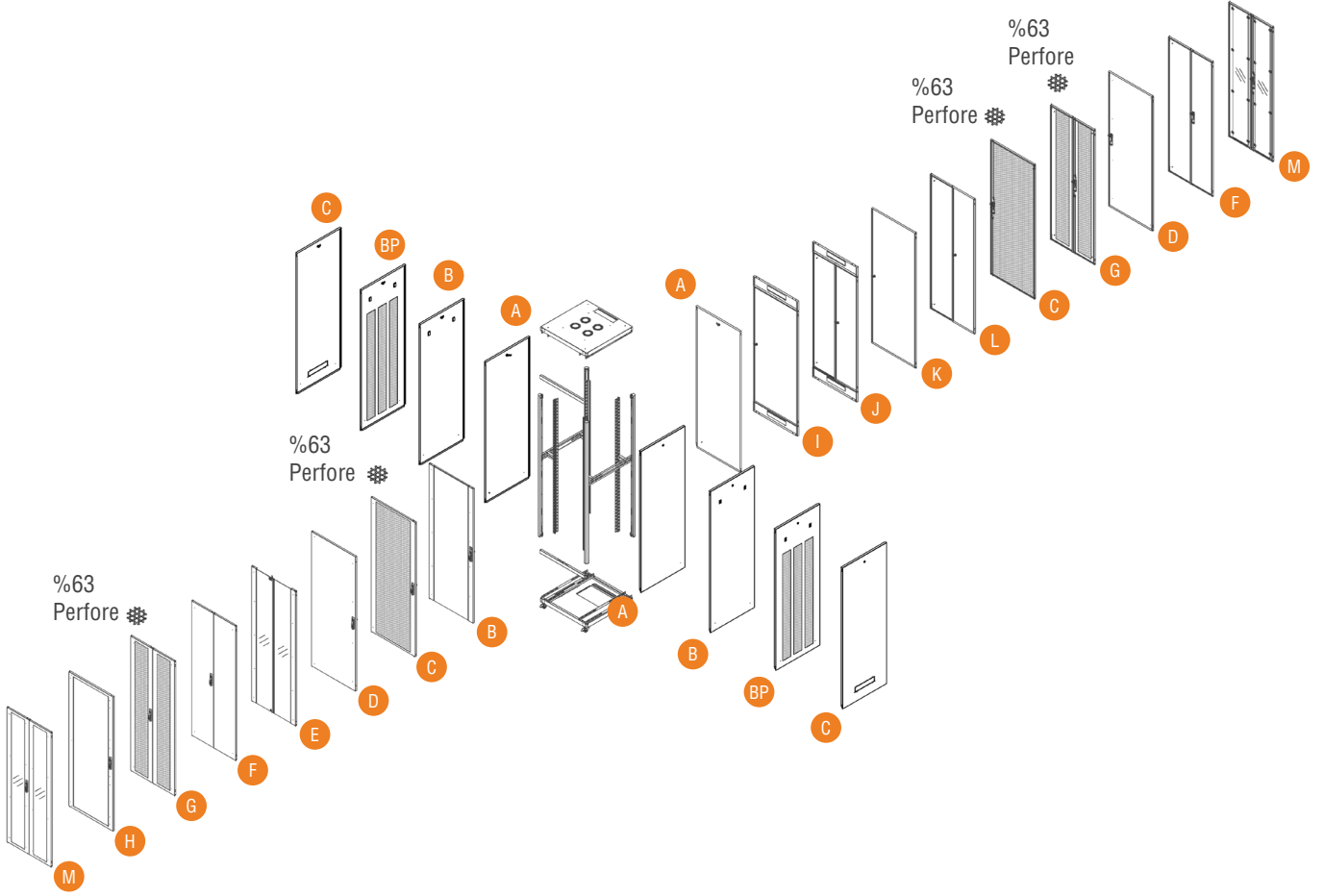

AG	VB	42U	60	60	S1	B	A	A	A	A	M1
1	2	3	4	5	6	7	8	9	10	11	12

Dikili Tip VEGA BASE Serisi KAPAK Opsiyonları

- A** Tek Açılım, Düz Yapıda, Komple Metal Geçmeli Tip, "O" Kilitli Tek Noktadan Kilitlemeli Panel
- B** Tek Açılım, Düz yapıda, Kenar Çerçevesi Camlı Ön Kapı, Tek Noktadan Kilitlemeli Kollu Kilit
- C** Tek Açılım, Düz Yapıda, Komple Çerçevesi %63 Perforeli, Metal Ön Kapı, Tek Noktadan Kilitlemeli Kollu Kilit
- D** Tek Açılım, Düz Yapıda, Komple Metal Ön Kapı, Tek Noktadan Kilitlemeli Kollu Kilit
- E** Çift Açılım, Düz Yapıda, Kenar Çerçevesi Camlı Ön Kapı, 2 Noktadan Kilitlemeli ALT/ÜST "O" Kilitli,
- F** Çift Açılım, Düz Yapıda, Komple Metal Ön Kapı, 3 Noktadan Kilitlemeli Kollu Kilit, ALT/UST Menteşe kilitlemeli,
- G** Çift Açılım, Düz Yapıda, Komple Çerçevesi %63 Perforeli, Metal Ön Kapı, 3 Noktadan Kilitlemeli Kollu Kilit, ALT/UST Menteşe kilitlemeli,
- H** Tek Açılım, Düz Yapıda, Komple Çerçevesi Camlı Ön Kapı, Tek Noktadan Kilitlemeli Kollu Kilit
- I** Tek Açılım, Düz Yapıda, Metal Arka Kapı, Tek Noktadan Kilitlemeli "O" Kilit, Üst/Alt Kablo Giriş Panelli.
- J** Çift Açılım, Düz Yapıda, Metal Arka Kapı, 3 Noktadan Kilitlemeli "O" Kilit, ALT/UST Menteşe kilitlemeli, Üst/Alt Kablo Giriş Panelli.
- K** Tek Açılım, Düz Yapıda, Komple Metal Arka Kapı, Tek Noktadan Kilitlemeli "O" Kilitli
- L** Çift Açılım, Düz Yapıda, Komple Metal Arka Kapı, 3 Noktadan Kilitlemeli "O" Kilitli, ALT/UST Menteşe kilitlemeli
- M** Çift Açılım, Düz Yapıda, Komple Çerçevesi Cam Giydirmeli, Metal Ön Kapı 3 Noktadan Kilitlemeli Kollu Kilit, ALT/UST Menteşe kilitlemeli,

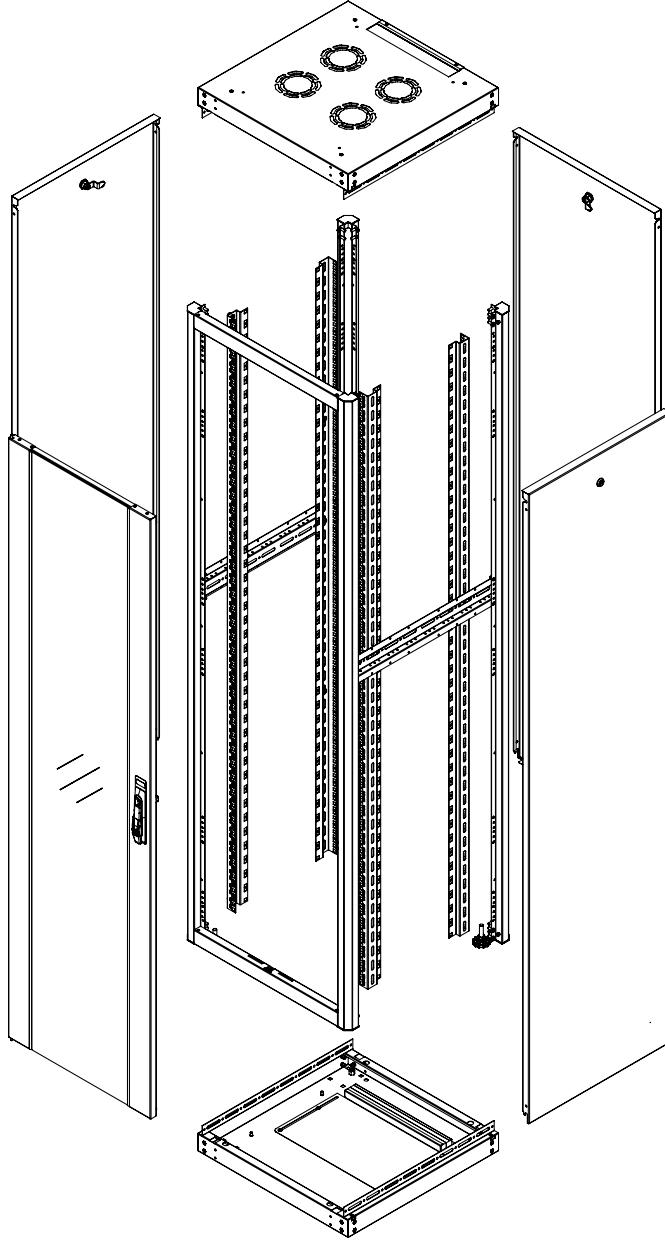
**Malzeme**

- 1.2 mm DKP

IP Sınıflandırması

- Standart olarak IP20
- Düz metal kapaklar uygulandığında IP40

Renk Seçenekleri

- RAL9005 Siyah
- RAL7035 Beyaz

Yükleme Kapasitesi

- 600 kg önerilen dengeli yükleme

Kapaklar

- Kapak seçenekleri mevcuttur.
- Standart konfigürasyon tek noktadan kilitlidir.
- Kapaklar 110° açılabilir.
- Sağa veya sola açılım sağlanabilir.

Cihaz Dikmeler

- 1.5mm DX51D+ZN275 galvanize malzeme
- 19" Cihaz dikmeler; kullanılacak ekipmanın derinliğine göre kabinet boyunca kolayca ayarlanabilir.

Yan Paneller

- Kilit sistemi mevcuttur, yan paneller istenildiğinde sökülebilir.

Alt Şase

- Sürgülü kablo geçişi barı vardır.

Arka Panel

- Kapak seçenekleri mevcuttur.
- Arka kapak açılabilir, kilitlenebilir.

Zemin Teması

- Tekerlek ve pinyon ayak aksesuar olarak sunulmaktadır. Ayrı olarak kullanılabilir.
- Opsiyonel baza seçeneği vardır.

Üst Şase

- Fan modülü ve Pagoda tipi Şapka aksesuar olarak sunulmaktadır.



AGER

DİKİLİ TİP VEGA BASE SERİSİ

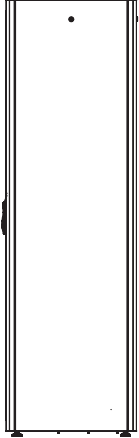

Yan Görünüş

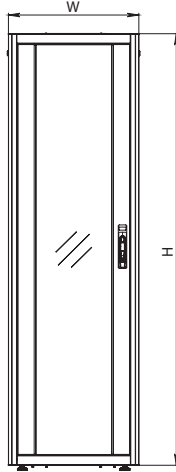

Ön Görünüş

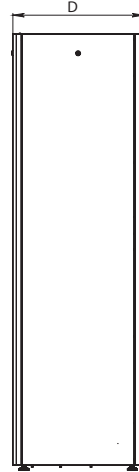

Yan Görünüş

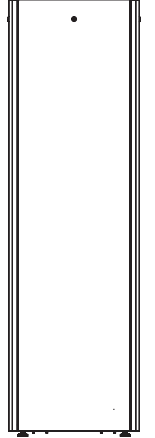

Arka Görünüş

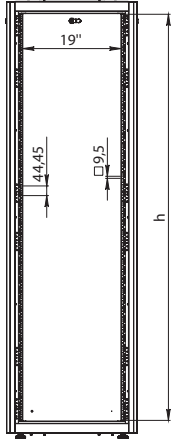

Ön Kapaksız Görünüş

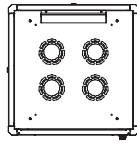

Üst Görünüş

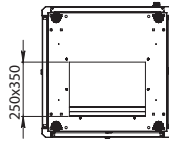

Alt Görünüş

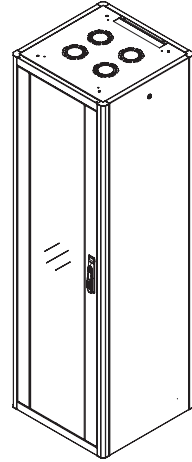

İzometrik Görünüş

19" Ager Vega Base Dikili Tip Kabinetler W=600mm D=600mm

Ürün Kodu	Ürün Tanımı	Boy (U)	Genişlik (W) (mm)	Derinlik (D) (mm)	Yükseklik (H) (mm)	Ağırlık (Net) (kg)	Ağırlık (Brüt) (kg)
AG-VB12U6060XX-0000-A-YY	12U 19" Ager Vega Base Dikili Tip Kabinet W=600mm D=600mm	12U	600	600	653	39,8	47
AG-VB16U6060XX-0000-A-YY	16U 19" Ager Vega Base Dikili Tip Kabinet W=600mm D=600mm	16U	600	600	831	45	52,6
AG-VB20U6060XX-0000-A-YY	20U 19" Ager Vega Base Dikili Tip Kabinet W=600mm D=600mm	20U	600	600	1008	49,3	57,3
AG-VB22U6060XX-0000-A-YY	22U 19" Ager Vega Base Dikili Tip Kabinet W=600mm D=600mm	22U	600	600	1097	52	60,2
AG-VB26U6060XX-0000-A-YY	26U 19" Ager Vega Base Dikili Tip Kabinet W=600mm D=600mm	26U	600	600	1275	56,8	65,4
AG-VB32U6060XX-0000-A-YY	32U 19" Ager Vega Base Dikili Tip Kabinet W=600mm D=600mm	32U	600	600	1542	65	74,1
AG-VB36U6060XX-0000-A-YY	36U 19" Ager Vega Base Dikili Tip Kabinet W=600mm D=600mm	36U	600	600	1719	70,4	79,6
AG-VB42U6060XX-0000-A-YY	42U 19" Ager Vega Base Dikili Tip Kabinet W=600mm D=600mm	42U	600	600	1986	77,8	88
AG-VB45U6060XX-0000-A-YY	45U 19" Ager Vega Base Dikili Tip Kabinet W=600mm D=600mm	45U	600	600	2119	81,4	91,9
AG-VB47U6060XX-0000-A-YY	47U 19" Ager Vega Base Dikili Tip Kabinet W=600mm D=600mm	47U	600	600	2208	86,4	97,1

XX = Renk Kodu, B1 Beyaz RAL 7035'i, S1 Siyah RAL 9005'i ifade eder, sipariş aşamasında temsilciye bu bilgi aktarılmalıdır.

Lütfen Pinyon Ayak Kullandığınız zaman H değerine 30mm, Tekerlek Grubu İçin 80mm ekleyiniz.

0000 = Kapak seçenekleri sayfasına bakınız.

YY = M1 montajlı sevk için, D1 ise demonte sevk için kullanılır.

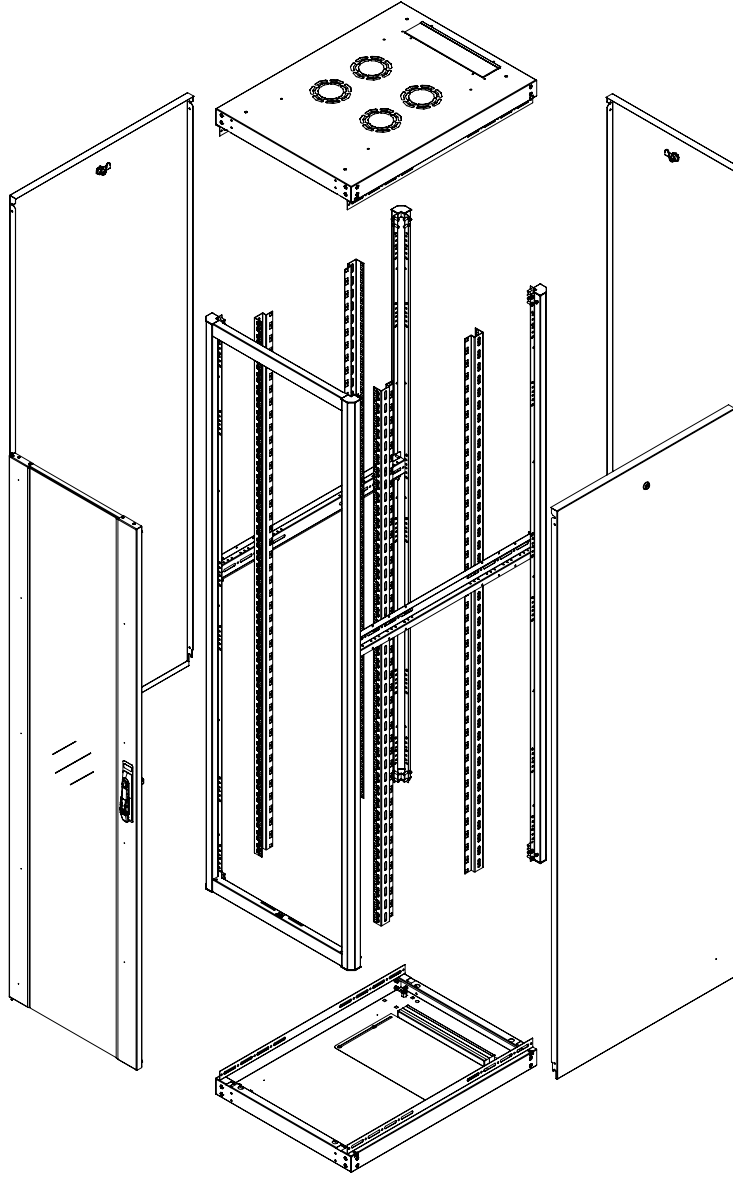
**Malzeme**

- 1.2 mm DKP

IP Sınıflandırması

- Standart olarak IP20
- Düz metal kapaklar uygulandığında IP40

Renk Seçenekleri

- RAL9005 Siyah
- RAL7035 Beyaz

Yükleme Kapasitesi

- 600 kg önerilen dengeli yükleme

Kapaklar

- Kapak seçenekleri mevcuttur.
- Standart konfigürasyon tek noktadan kilittlidir.
- Kapaklar 110° açılabilir.
- Sağa veya sola açılım sağlanabilir.

Cihaz Dikmeler

- 1.5mm DX51D+ZN275 galvanize malzeme
- 19" Cihaz dikmeler; kullanılacak ekipmanın derinliğine göre kabinet boyunca kolayca ayarlanabilir.

Yan Paneller

- Kilit sistemi mevcuttur, yan paneller istenildiğinde sökülebilir.

Alt Şase

- Sürgülü kablo geçişi barı ve fırça geçişleri vardır.

Arka Panel

- Kapak seçenekleri mevcuttur.
- Arka kapak açılabilir, kilitlenebilir.

Zemin Teması

- Tekerlek ve pinyon ayak aksesuar olarak sunulmaktadır. Aynı olarak kullanılabilir.
- Opsiyonel baza seçeneği vardır.

Üst Şase

- Fan modülü ve Pagoda tipi Şapka aksesuar olarak sunulmaktadır.

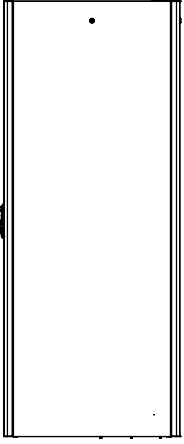

Yan Görünüş

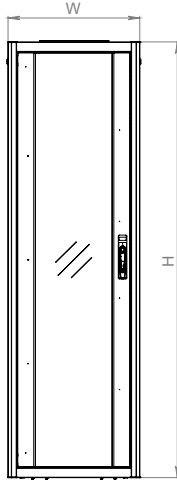

Ön Görünüş

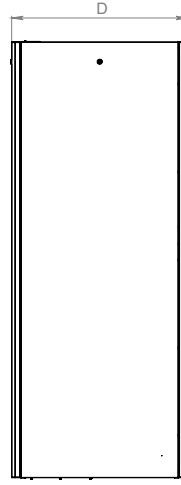

Yan Görünüş

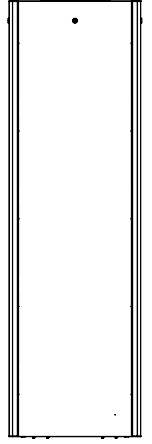

Arka Görünüş

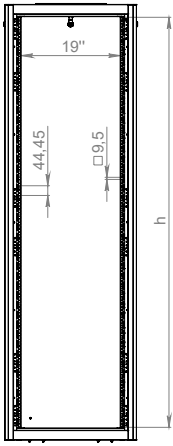

Ön Kapaksız Görünüş

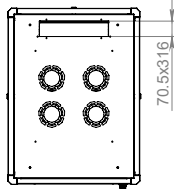

Üst Görünüş

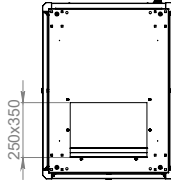

Alt Görünüş

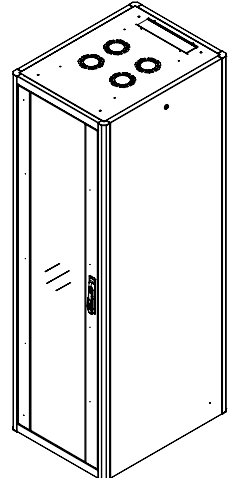

İzometrik Görünüş

19" Ager Vega Base Dikili Tip Kabineler W=600mm D=800mm

Ürün Kodu	Ürün Tanımı	Boy (U)	Genişlik (W) (mm)	Derinlik (D) (mm)	Yükseklik (H) (mm)	Ağırlık (Net) (kg)	Ağırlık (Brüt) (kg)
AG-VB12U6080XX-0000-A-YY	12U 19" Ager Vega Base Dikili Tip Kabinet W=600mm D=800mm	12U	600	800	653	46,2	53,6
AG-VB16U6080XX-0000-A-YY	16U 19" Ager Vega Base Dikili Tip Kabinet W=600mm D=800mm	16U	600	800	831	52	59,9
AG-VB20U6080XX-0000-A-YY	20U 19" Ager Vega Base Dikili Tip Kabinet W=600mm D=800mm	20U	600	800	1008	59,6	65,2
AG-VB22U6080XX-0000-A-YY	22U 19" Ager Vega Base Dikili Tip Kabinet W=600mm D=800mm	22U	600	800	1097	62,6	68,2
AG-VB26U6080XX-0000-A-YY	26U 19" Ager Vega Base Dikili Tip Kabinet W=600mm D=800mm	26U	600	800	1275	64,7	73,8
AG-VB32U6080XX-0000-A-YY	32U 19" Ager Vega Base Dikili Tip Kabinet W=600mm D=800mm	32U	600	800	1542	74	83,9
AG-VB36U6080XX-0000-A-YY	36U 19" Ager Vega Base Dikili Tip Kabinet W=600mm D=800mm	36U	600	800	1719	80,1	90,4
AG-VB42U6080XX-0000-A-YY	42U 19" Ager Vega Base Dikili Tip Kabinet W=600mm D=800mm	42U	600	800	1986	87,7	98,7
AG-VB45U6080XX-0000-A-YY	45U 19" Ager Vega Base Dikili Tip Kabinet W=600mm D=800mm	45U	600	800	2119	91,9	103,3
AG-VB47U6080XX-0000-A-YY	47U 19" Ager Vega Base Dikili Tip Kabinet W=600mm D=800mm	47U	600	800	2208	105	116,9

XX = Renk Kodu, B1 Beyaz RAL 7035'i, S1 Siyah RAL 9005'i ifade eder, sipariş aşamasında temsilciye bu bilgi aktarılmalıdır.

Lütfen Pinyon Ayak Kullandığınız zaman H değerine 30mm, Tekerlek Grubu İçin 80mm ekleyiniz.

0000 = Kapak seçenekleri sayfasına bakınız.

YY = M1 montajlı sevk için, D1 ise demonte sevk için kullanılır.

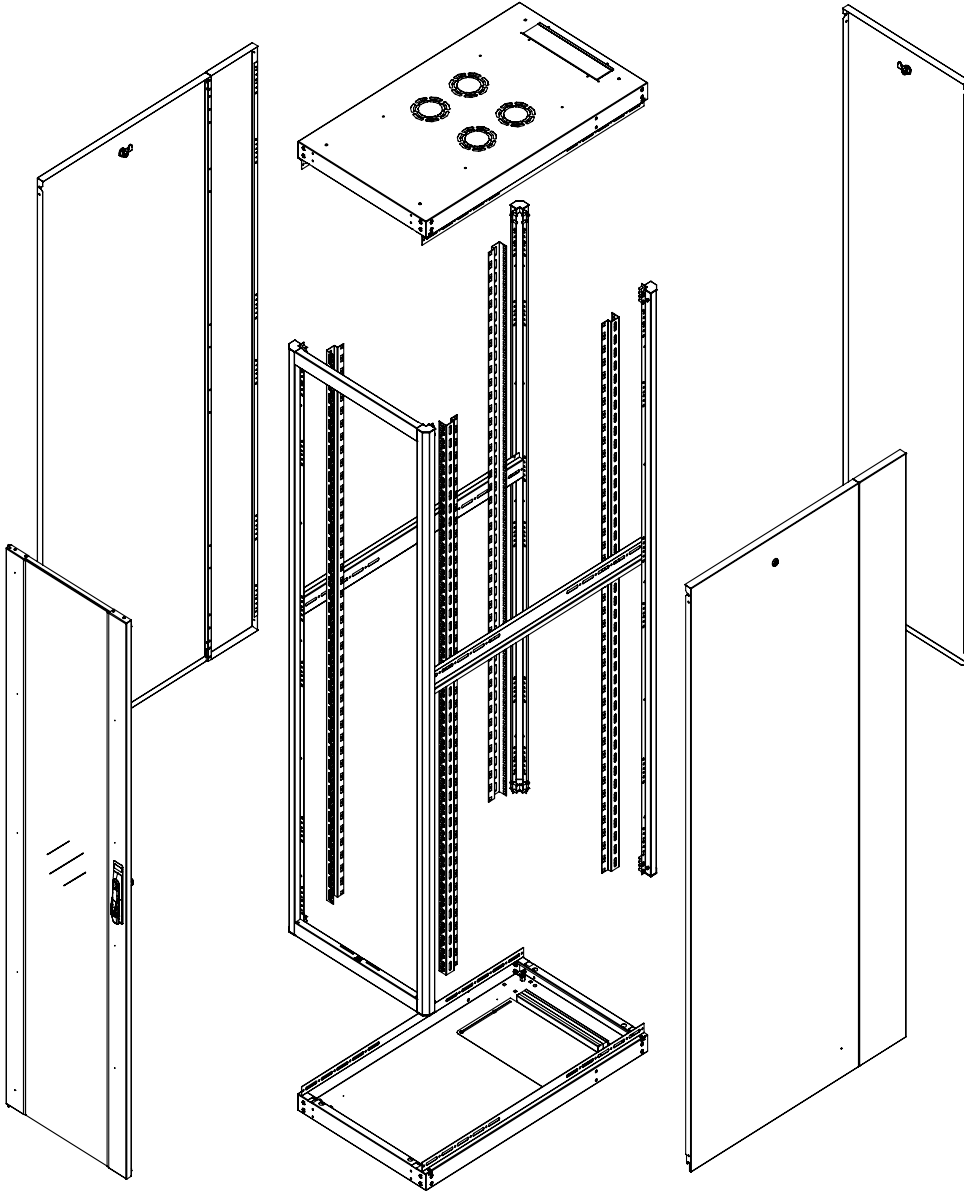
**Malzeme**

- 1.2 mm DKP

IP Sınıflandırması

- Standart olarak IP20
- Düz metal kapaklar uygulandığında IP40

Renk Seçenekleri

- RAL9005 Siyah
- RAL7035 Beyaz

Yükleme Kapasitesi

- 600 kg önerilen dengeli yükleme

Kapaklar

- Kapak seçenekleri mevcuttur.
- Standart konfigürasyon tek noktadan kilittir.
- Kapaklar 110° açılabilir.
- Sağa veya sola açılım sağlanabilir.

Cihaz Dikmeler

- 1.5mm DX51D+ZN275 galvanize malzeme
- 19" Cihaz dikmeler; kullanılacak ekipmanın derinliğine göre kabinet boyunca kolayca ayarlanabilir.

Yan Paneller

- Kilit sistemi mevcuttur, yan paneller istenildiğinde sökülebilir.

Alt Şase

- Sürgülü kablo geçişi barı ve fırça geçişleri vardır.

Arka Panel

- Kapak seçenekleri mevcuttur.
- Arka kapak açılabilir, kilitlenebilir.

Zemin Teması

- Tekerlek ve pinyon ayak aksesuar olarak sunulmaktadır. Ayrı olarak kullanılabilir.
- Opsiyonel baza seçeneği vardır.

Üst Şase

- Fan modülü ve Pagoda tipi Şapka aksesuar olarak sunulmaktadır.

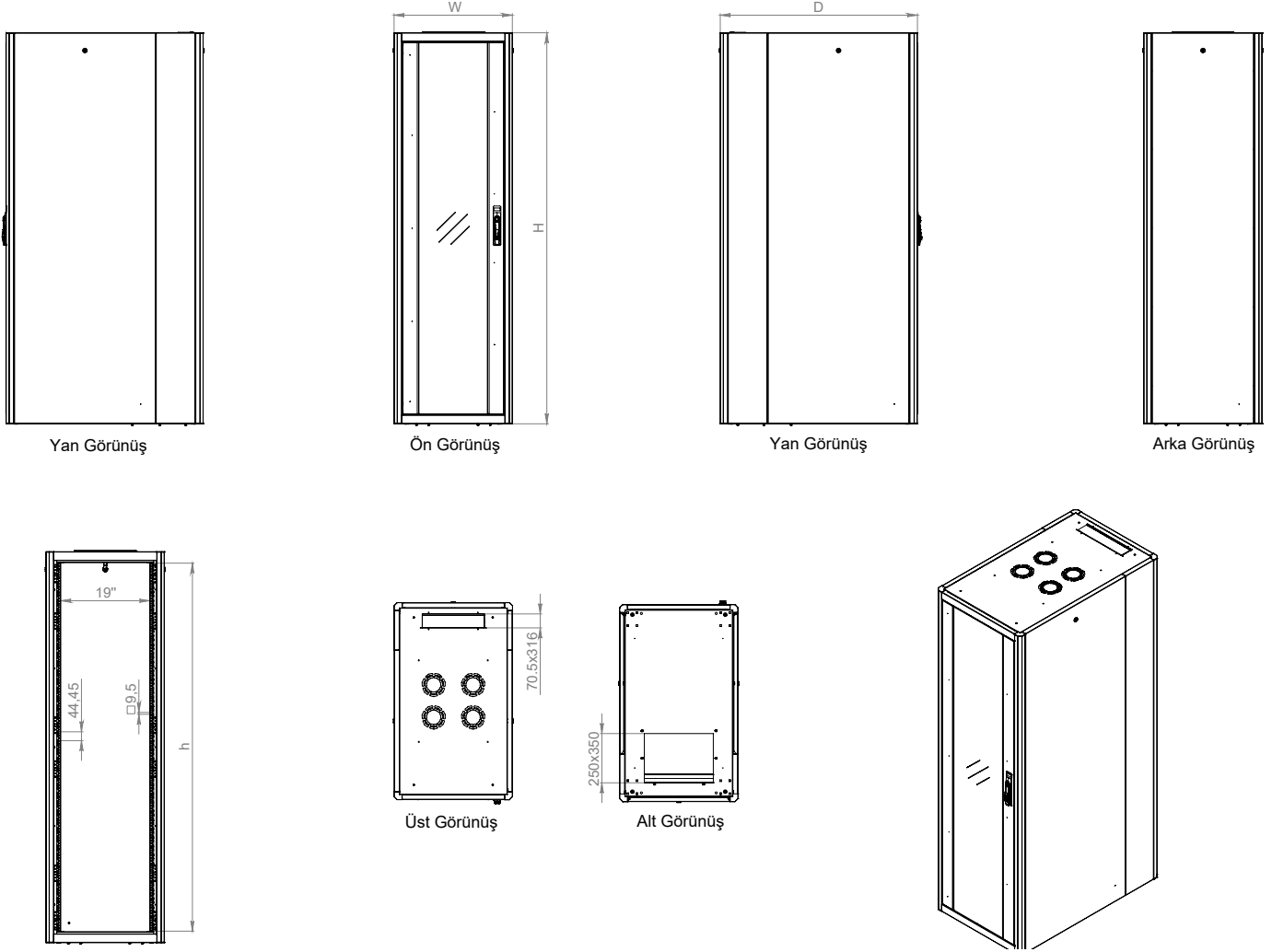

19" Ager Vega Base Dikili Tip Kabineler W=600mm D=1000mm

Ürün Kodu	Ürün Tanımı	Boy (U)	Genişlik (W) (mm)	Derinlik (D) (mm)	Yükseklik (H) (mm)	Ağırlık (Net) (kg)	Ağırlık (Brüt) (kg)
AG-VB12U6010XX-0000-A-YY	12U 19" Ager Vega Base Dikili Tip Kabinet W=600mm D=1000mm	12U	600	1000	653	52,6	60,2
AG-VB16U6010XX-0000-A-YY	16U 19" Ager Vega Base Dikili Tip Kabinet W=600mm D=1000mm	16U	600	1000	831	59	64,2
AG-VB20U6010XX-0000-A-YY	20U 19" Ager Vega Base Dikili Tip Kabinet W=600mm D=1000mm	20U	600	1000	1008	69,9	73,1
AG-VB22U6010XX-0000-A-YY	22U 19" Ager Vega Base Dikili Tip Kabinet W=600mm D=1000mm	22U	600	1000	1097	73,2	76,2
AG-VB26U6010XX-0000-A-YY	26U 19" Ager Vega Base Dikili Tip Kabinet W=600mm D=1000mm	26U	600	1000	1275	72,6	82,2
AG-VB32U6010XX-0000-A-YY	32U 19" Ager Vega Base Dikili Tip Kabinet W=600mm D=1000mm	32U	600	1000	1542	83	93,7
AG-VB36U6010XX-0000-A-YY	36U 19" Ager Vega Base Dikili Tip Kabinet W=600mm D=1000mm	36U	600	1000	1719	89,8	101,2
AG-VB42U6010XX-0000-A-YY	42U 19" Ager Vega Base Dikili Tip Kabinet W=600mm D=1000mm	42U	600	1000	1986	97,6	109,4
AG-VB45U6010XX-0000-A-YY	45U 19" Ager Vega Base Dikili Tip Kabinet W=600mm D=1000mm	45U	600	1000	2119	102,4	114,7
AG-VB47U6010XX-0000-A-YY	47U 19" Ager Vega Base Dikili Tip Kabinet W=600mm D=1000mm	47U	600	1000	2208	123,6	136,7

XX = Renk Kodu, B1 Beyaz RAL 7035'i, S1 Siyah RAL 9005'i ifade eder, sipariş aşamasında temsilciye bu bilgi aktarılmalıdır.
Lütfen Pinyon Ayak Kullandığınız zaman H değerine 30mm, Tekerlek Grubu için 80mm ekleyiniz.

0000 = Kapak seçenekleri sayfasına bakınız.
YY = M1 montajlı sevk için, D1 ise demonte sevk için kullanılır.

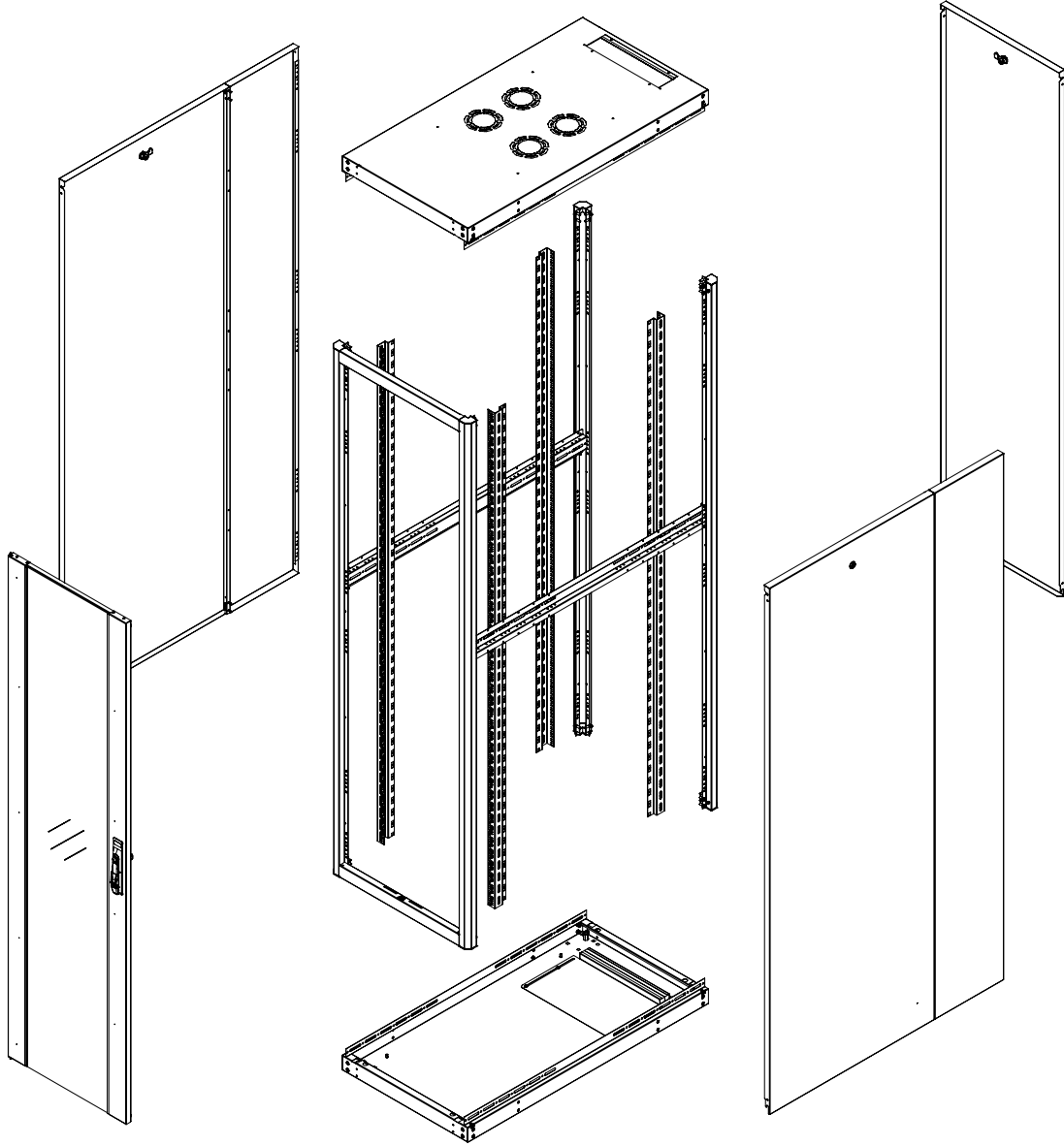
**Malzeme**

- 1.2 mm DKP

IP Sınıflandırması

- Standart olarak IP20
- Düz metal kapaklar uygulandığında IP40

Renk Seçenekleri

- RAL9005 Siyah
- RAL7035 Beyaz

Yükleme Kapasitesi

- 600 kg önerilen dengeli yükleme

Kapaklar

- Kapak seçenekleri mevcuttur.
- Standart konfigürasyon tek noktadan kilitlidir.
- Kapaklar 110° açılabilir.
- Sağa veya sola açılım sağlanabilir.

Cihaz Dikmeler

- 1.5mm DX51D+ZN275 galvanize malzeme
- 19" Cihaz dikmeler; kullanılacak ekipmanın derinliğine göre kabinet boyunca kolayca ayarlanabilir.

Yan Paneller

- Kilit sistemi mevcuttur, yan paneller istenildiğinde sökülebilir.

Alt Şase

- Sürgülü kablo geçişi barı ve fırça geçişleri vardır.

Arka Panel

- Kapak seçenekleri mevcuttur.
- Arka kapak açılabilir, kilitlenebilir.

Zemin Teması

- Tekerlek ve pinyon ayak aksesuar olarak sunulmaktadır. Ayrı olarak kullanılabilir.
- Opsiyonel baza seçeneği vardır.

Üst Şase

- Fan modülü ve Pagoda tipi Şapka aksesuar olarak sunulmaktadır.

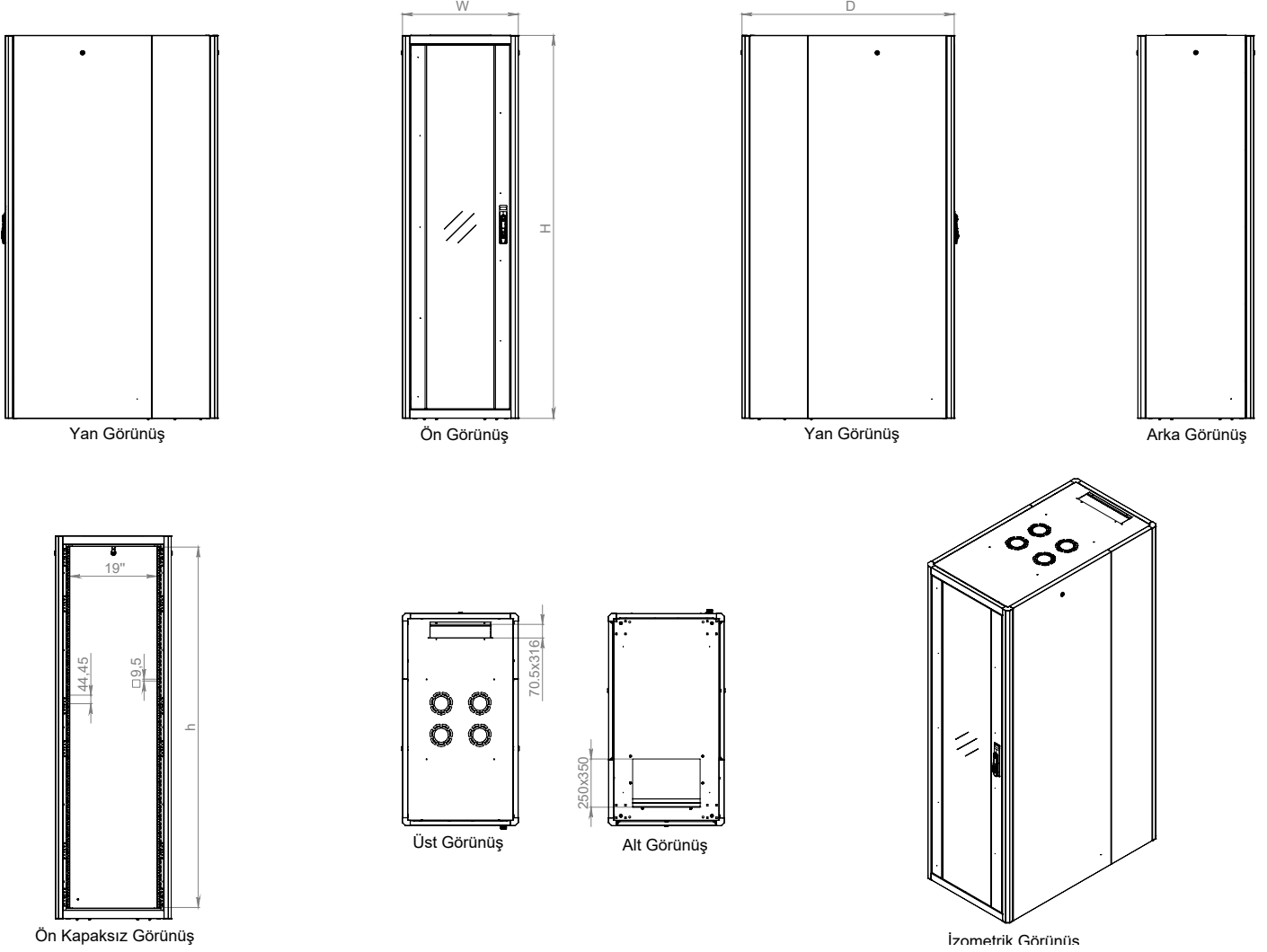

19" Ager Vega Base Dikili Tip Kabinetler W=600mm D=1100mm

Ürün Kodu	Ürün Tanımı	Boy (U)	Genişlik (W) (mm)	Derinlik (D) (mm)	Yükseklik (H) (mm)	Ağırlık (Net) (kg)	Ağırlık (Brüt) (kg)
AG-VB12U6011XX-0000-A-YY	12U 19" Ager Vega Base Dikili Tip Kabinet W=600mm D=1100mm	12U	600	1100	653	55,8	63,5
AG-VB16U6011XX-0000-A-YY	16U 19" Ager Vega Base Dikili Tip Kabinet W=600mm D=1100mm	16U	600	1100	831	62,5	67,85
AG-VB20U6011XX-0000-A-YY	20U 19" Ager Vega Base Dikili Tip Kabinet W=600mm D=1100mm	20U	600	1100	1008	75,05	77,05
AG-VB22U6011XX-0000-A-YY	22U 19" Ager Vega Base Dikili Tip Kabinet W=600mm D=1100mm	22U	600	1100	1097	78,5	80,2
AG-VB26U6011XX-0000-A-YY	26U 19" Ager Vega Base Dikili Tip Kabinet W=600mm D=1100mm	26U	600	1100	1275	76,55	86,4
AG-VB32U6011XX-0000-A-YY	32U 19" Ager Vega Base Dikili Tip Kabinet W=600mm D=1100mm	32U	600	1100	1542	87,5	98,6
AG-VB36U6011XX-0000-A-YY	36U 19" Ager Vega Base Dikili Tip Kabinet W=600mm D=1100mm	36U	600	1100	1719	94,65	106,6
AG-VB42U6011XX-0000-A-YY	42U 19" Ager Vega Base Dikili Tip Kabinet W=600mm D=1100mm	42U	600	1100	1986	102,55	114,75
AG-VB45U6011XX-0000-A-YY	45U 19" Ager Vega Base Dikili Tip Kabinet W=600mm D=1100mm	45U	600	1100	2119	107,65	120,4
AG-VB47U6011XX-0000-A-YY	47U 19" Ager Vega Base Dikili Tip Kabinet W=600mm D=1100mm	47U	600	1100	2208	132,9	146,6

XX = Renk Kodu, B1 Beyaz RAL 7035'i, S1 Siyah RAL 9005'i ifade eder, sipariş aşamasında temsilciye bu bilgi aktarılmalıdır.
Lütfen Pinyon Ayak Kullandığınız zaman H değerine 30mm, Tekerek Grubu İçin 80mm ekleyiniz.
0000 = Kapak seçenekleri sayfasına bakınız.
YY = M1 montajlı sevk için, D1 ise demonte sevk için kullanılır.

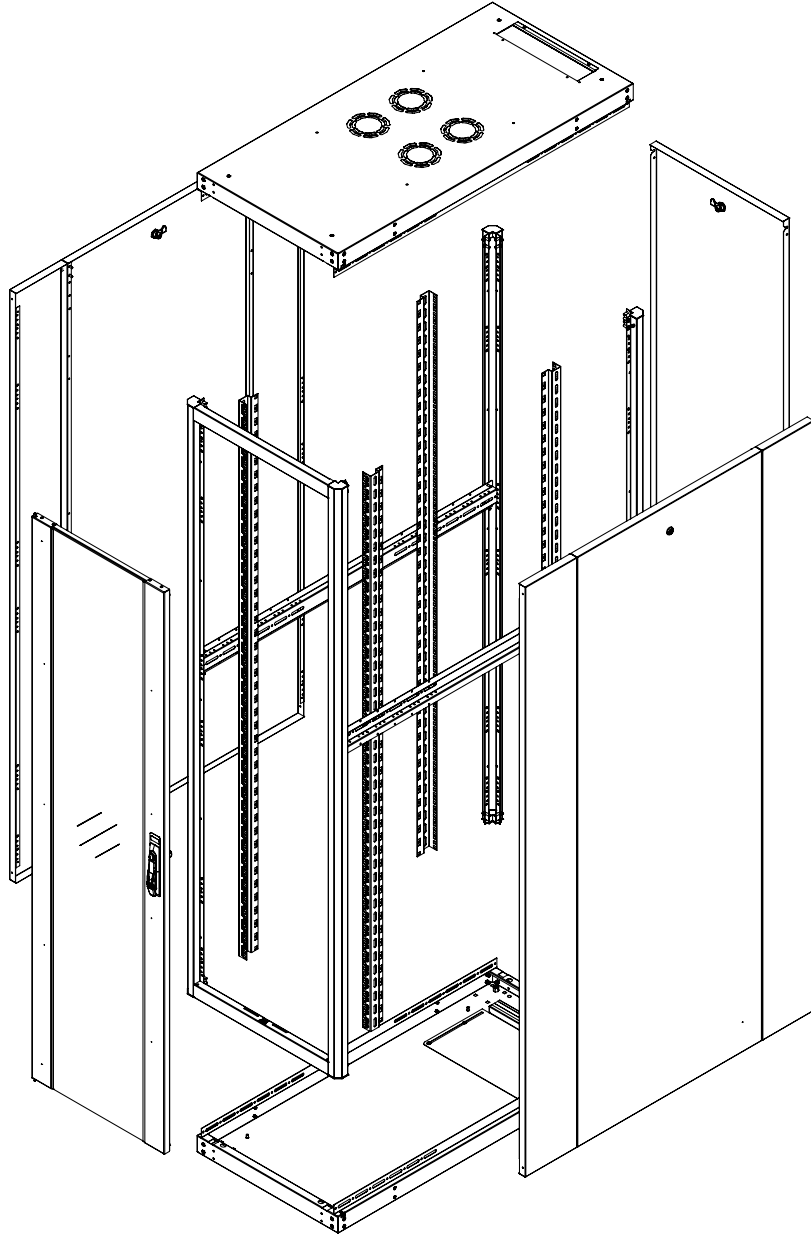
**Malzeme**

- 1.2 mm DKP

IP Sınıflandırması

- Standart olarak IP20
- Düz metal kapaklar uygulandığında IP40

Renk Seçenekleri

- RAL9005 Siyah
- RAL7035 Beyaz

Yükleme Kapasitesi

- 600 kg önerilen dengeli yükleme

Kapaklar

- Kapak seçenekleri mevcuttur.
- Standart konfigürasyon tek noktadan kilitlidir.
- Kapaklar 110° açılabilir.
- Sağa veya sola açılım sağlanabilir.

Cihaz Dikmeler

- 1.5mm DX51D+ZN275 galvanize malzeme
- 19" Cihaz dikmeler; kullanılacak ekipmanın derinliğine göre kabinet boyunca kolayca ayarlanabilir.

Yan Paneller

- Kilit sistemi mevcuttur, yan paneller istenildiğinde sökülebilir.

Alt Şase

- Sürgülü kablo geçişi barı ve fırça geçişleri vardır.

Arka Panel

- Kapak seçenekleri mevcuttur.
- Arka kapak açılabilir, kilitlenebilir.

Zemin Teması

- Tekerlek ve pinyon ayak aksesuar olarak sunulmaktadır. Ayrı olarak kullanılabilir.
- Opsiyonel baza seçeneği vardır.

Üst Şase

- Fan modülü ve Pagoda tipi Şapka aksesuar olarak sunulmaktadır.

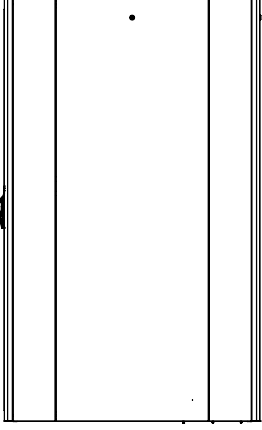

Yan Görünüş

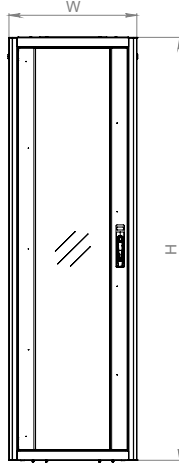

Ön Görünüş

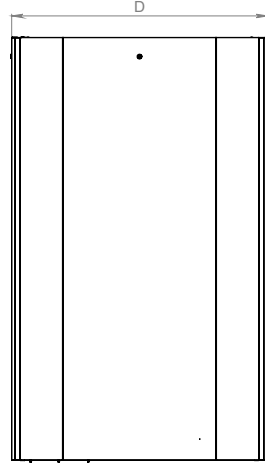

Yan Görünüş

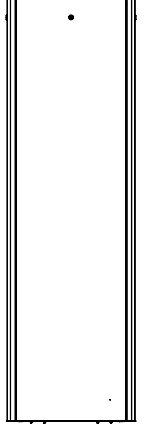

Arka Görünüş

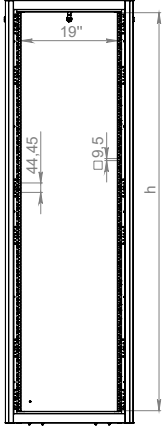

Ön Kapaksız Görünüş

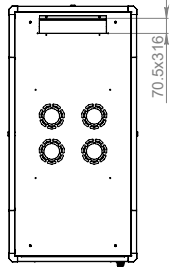

Üst Görünüş

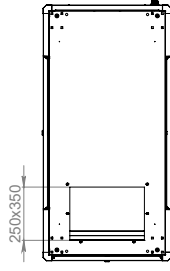

Alt Görünüş

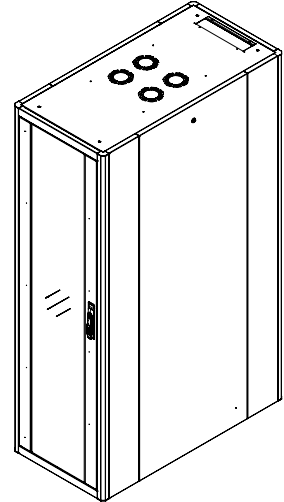

İzometrik Görünüş

19" Ager Vega Base Dikili Tip Kabineler W=600mm D=1200mm

Ürün Kodu	Ürün Tanımı	Boy (U)	Genişlik (W) (mm)	Derinlik (D) (mm)	Yükseklik (H) (mm)	Ağırlık (Net) (kg)	Ağırlık (Brüt) (kg)
AG-VB12U6012XX-0000-A-YY	12U 19" Ager Vega Base Dikili Tip Kabinet W=600mm D=1200mm	12U	600	1200	653	59	66,8
AG-VB16U6012XX-0000-A-YY	16U 19" Ager Vega Base Dikili Tip Kabinet W=600mm D=1200mm	16U	600	1200	831	66	71,5
AG-VB20U6012XX-0000-A-YY	20U 19" Ager Vega Base Dikili Tip Kabinet W=600mm D=1200mm	20U	600	1200	1008	80,2	81
AG-VB22U6012XX-0000-A-YY	22U 19" Ager Vega Base Dikili Tip Kabinet W=600mm D=1200mm	22U	600	1200	1097	83,8	84,2
AG-VB26U6012XX-0000-A-YY	26U 19" Ager Vega Base Dikili Tip Kabinet W=600mm D=1200mm	26U	600	1200	1275	80,5	90,6
AG-VB32U6012XX-0000-A-YY	32U 19" Ager Vega Base Dikili Tip Kabinet W=600mm D=1200mm	32U	600	1200	1542	92	103,5
AG-VB36U6012XX-0000-A-YY	36U 19" Ager Vega Base Dikili Tip Kabinet W=600mm D=1200mm	36U	600	1200	1719	99,5	112
AG-VB42U6012XX-0000-A-YY	42U 19" Ager Vega Base Dikili Tip Kabinet W=600mm D=1200mm	42U	600	1200	1986	107,5	120,1
AG-VB45U6012XX-0000-A-YY	45U 19" Ager Vega Base Dikili Tip Kabinet W=600mm D=1200mm	45U	600	1200	2119	112,9	126,1
AG-VB47U6012XX-0000-A-YY	47U 19" Ager Vega Base Dikili Tip Kabinet W=600mm D=1200mm	47U	600	1200	2208	142,2	156,5

XX = Renk Kodu, B1 Beyaz RAL 7035'i, S1 Siyah RAL 9005'i ifade eder, sipariş aşamasında temsilciye bu bilgi aktarılmalıdır.
Lütfen Pinyon Ayak Kullandığınız zaman H değerine 30mm, Tekerlek Grubu İçin 80mm ekleyiniz.
0000 = Kapak seçenekleri sayfasına bakınız.
YY = M1 montajlı sevk için, D1 ise demonte sevk için kullanılır.

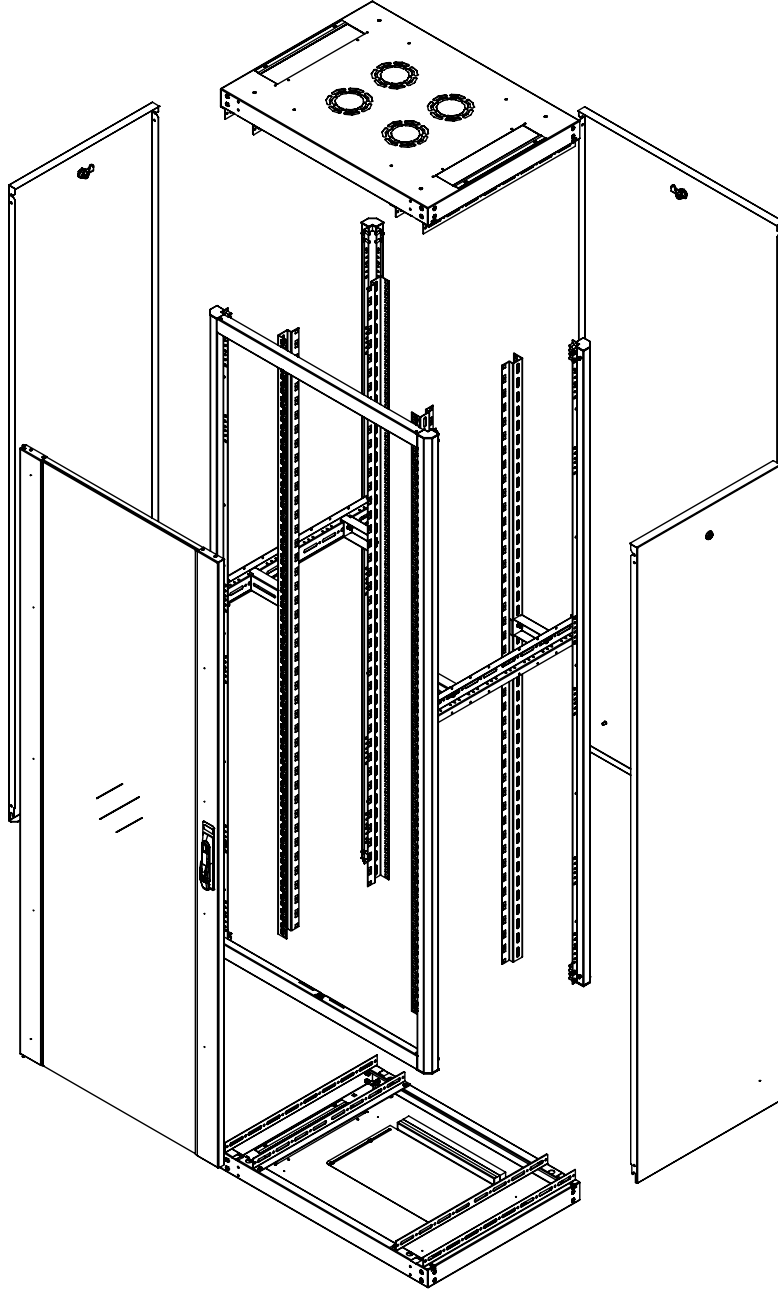
**Malzeme**

- 1.2 mm DKP

IP Sınıflandırması

- Standart olarak IP20
- Düz metal kapaklar uygulandığında IP40

Renk Seçenekleri

- RAL9005 Siyah
- RAL7035 Beyaz

Yükleme Kapasitesi

- 600 kg önerilen dengeli yüklenme

Kapaklar

- Kapak seçenekleri mevcuttur.
- Standart konfigürasyon tek noktadan kilitlidir.
- Kapaklar 110° açılabilir.
- Sağa veya sola açılım sağlanabilir.

Cihaz Dikmeler

- 1.5mm DX51D+ZN275 galvanize malzeme
- 19" Cihaz dikmeler; kullanılacak ekipmanın derinliğine göre kabinet boyunca kolayca ayarlanabilir.

Yan Paneller

- Kilit sistemi mevcuttur, yan paneller istenildiğinde sökülebilir.

Alt Şase

- Sürgülü kablo geçişi barı ve fırça geçişleri vardır.

Arka Panel

- Kapak seçenekleri mevcuttur.
- Arka kapak açılabilir, kilitlenebilir.

Zemin Teması

- Tekerlek ve pinyon ayak aksesuar olarak sunulmaktadır. Aynı olarak kullanılabilir.
- Opsiyonel baza seçeneği vardır.

Üst Şase

- Fan modülü ve Pagoda tipi Şapka aksesuar olarak sunulmaktadır.

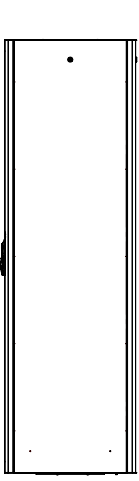

Yan Görünüş

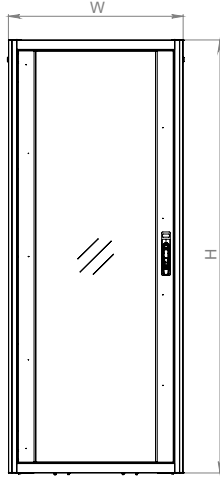

Ön Görünüş

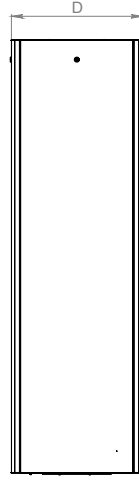

Yan Görünüş

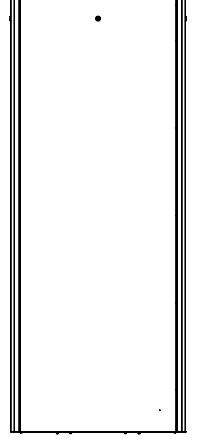

Arka Görünüş

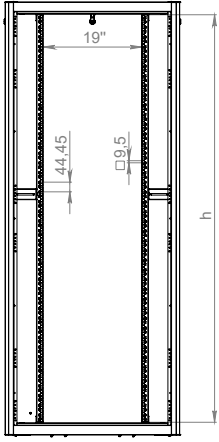

Ön Kapaksız Görünüş

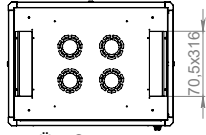

Üst Görünüş

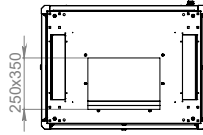

Alt Görünüş

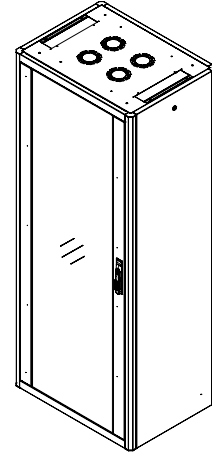

İzometrik Görünüş

19" Ager Vega Base Dikili Tip Kabineler W=800mm D=600mm

Ürün Kodu	Ürün Tanımı	Boy (U)	Genişlik (W) (mm)	Derinlik (D) (mm)	Yükseklik (H) (mm)	Ağırlık (Net) (kg)	Ağırlık (Brüt) (kg)
AG-VB12U8060XX-0000-A-YY	12U 19" Ager Vega Base Dikili Tip Kabinet W=800mm D=600mm	12U	800	600	653	49	54
AG-VB16U8060XX-0000-A-YY	16U 19" Ager Vega Base Dikili Tip Kabinet W=800mm D=600mm	16U	800	600	831	53	60
AG-VB20U8060XX-0000-A-YY	20U 19" Ager Vega Base Dikili Tip Kabinet W=800mm D=600mm	20U	800	600	1008	58	66
AG-VB22U8060XX-0000-A-YY	22U 19" Ager Vega Base Dikili Tip Kabinet W=800mm D=600mm	22U	800	600	1097	60,5	69
AG-VB26U8060XX-0000-A-YY	26U 19" Ager Vega Base Dikili Tip Kabinet W=800mm D=600mm	26U	800	600	1275	65,7	75
AG-VB32U8060XX-0000-A-YY	32U 19" Ager Vega Base Dikili Tip Kabinet W=800mm D=600mm	32U	800	600	1542	75,4	85
AG-VB36U8060XX-0000-A-YY	36U 19" Ager Vega Base Dikili Tip Kabinet W=800mm D=600mm	36U	800	600	1719	81,5	92
AG-VB42U8060XX-0000-A-YY	42U 19" Ager Vega Base Dikili Tip Kabinet W=800mm D=600mm	42U	800	600	1986	89,6	100,7
AG-VB45U8060XX-0000-A-YY	45U 19" Ager Vega Base Dikili Tip Kabinet W=800mm D=600mm	45U	800	600	2119	93,8	105,3
AG-VB47U8060XX-0000-A-YY	47U 19" Ager Vega Base Dikili Tip Kabinet W=800mm D=600mm	47U	800	600	2208	96,7	108,6

XX = Renk Kodu, B1 Beyaz RAL 7035'i, S1 Siyah RAL 9005'i ifade eder, sipariş aşamasında temsilciye bu bilgi aktarılmalıdır.

Lütfen Pinyon Ayak Kullandığınız zaman H değerine 30mm, Tekerlek Grubu İçin 80mm ekleyiniz.

0000 = Kapak seçenekleri sayfasına bakınız.

YY = M1 montajlı sevk için, D1 ise demonte sevk için kullanılır.

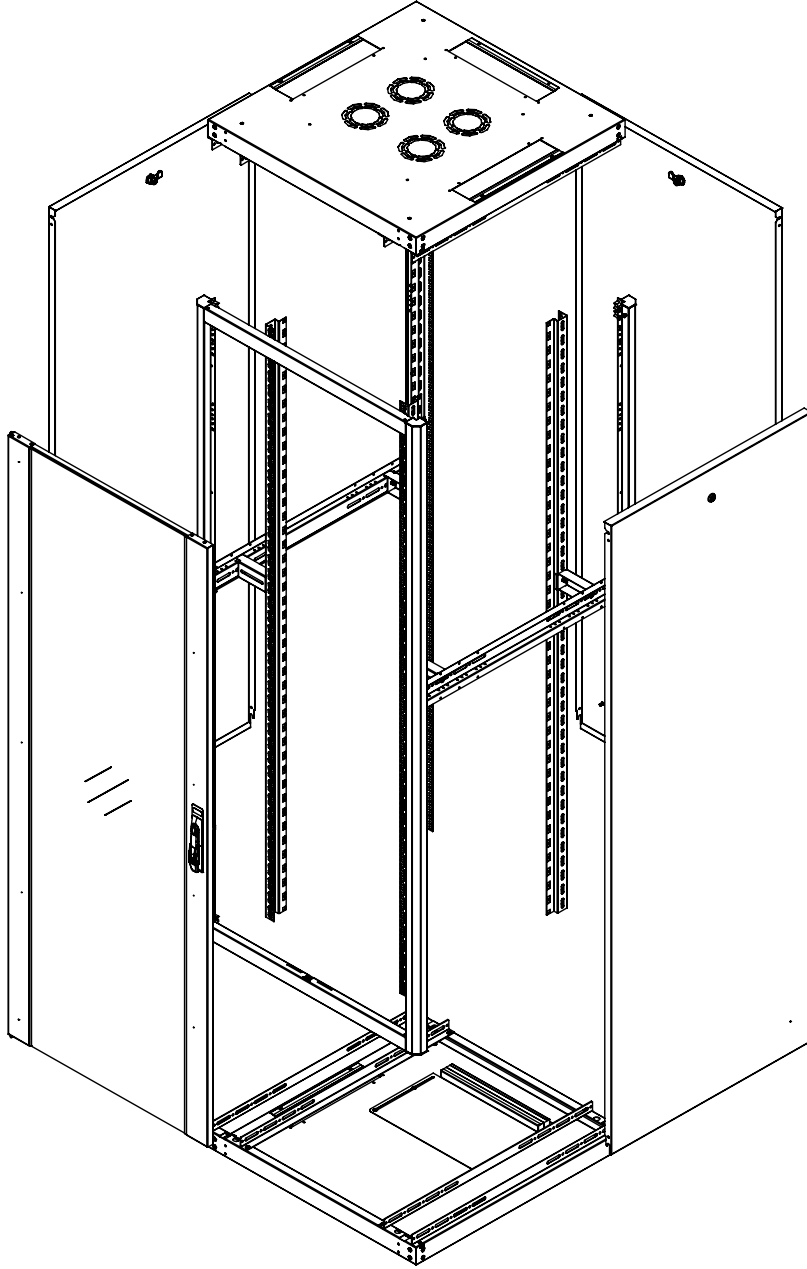
**Malzeme**

- 1.2 mm DKP

IP Sınıflandırması

- Standart olarak IP20
- Düz metal kapaklar uygulandığında IP40

Renk Seçenekleri

- RAL9005 Siyah
- RAL7035 Beyaz

Yükleme Kapasitesi

- 600 kg önerilen dengeli yükleme

Kapaklar

- Kapak seçenekleri mevcuttur.
- Standart konfigürasyon tek noktadan kilitlidir.
- Kapaklar 110° açılabilir.
- Sağa veya sola açılım sağlanabilir.

Cihaz Dikmeler

- 1.5mm DX51D+ZN275 galvanize malzeme
- 19" Cihaz dikmeler; kullanılacak ekipmanın derinliğine göre kabinet boyunca kolayca ayarlanabilir.

Yan Paneller

- Kilit sistemi mevcuttur, yan paneller istenildiğinde sökülebilir.

Alt Şase

- Sürgülü kablo geçişi barı ve fırça geçişleri vardır.

Arka Panel

- Kapak seçenekleri mevcuttur.
- Arka kapak açılabilir, kilitlenebilir.

Zemin Teması

- Tekerlek ve pinyon ayak aksesuar olarak sunulmaktadır. Aynı olarak kullanılabilir.
- Opsiyonel baza seçeneği vardır.

Üst Şase

- Fan modülü ve Pagoda tipi Şapka aksesuar olarak sunulmaktadır.

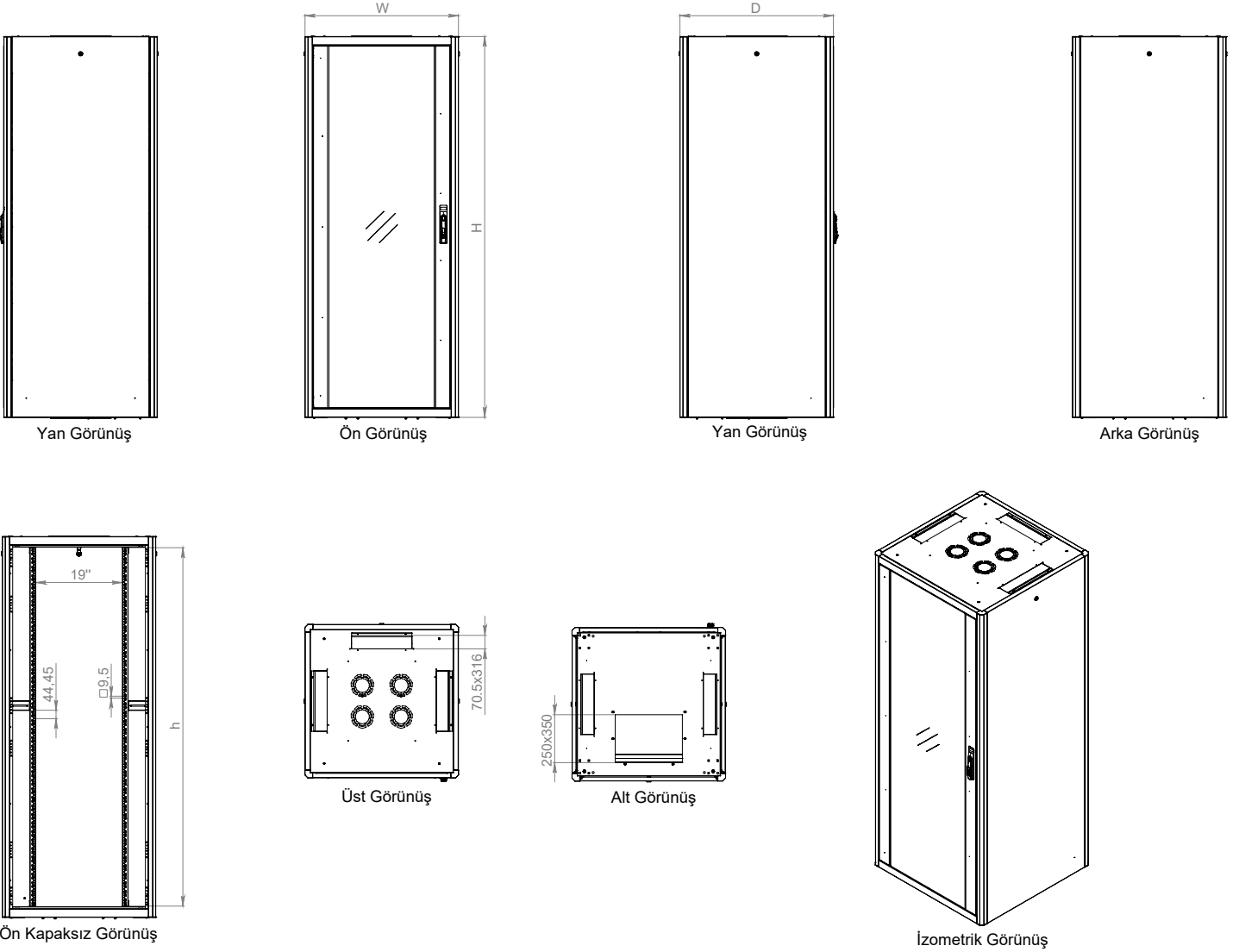

19" Ager Vega Base Dikili Tip Kabinetler W=800mm D=800mm

Ürün Kodu	Ürün Tanımı	Boy (U)	Genişlik (W) (mm)	Derinlik (D) (mm)	Yükseklik (H) (mm)	Ağırlık (Net) (kg)	Ağırlık (Brüt) (kg)
AG-VB12U8080XX-0000-A-YY	12U 19" Ager Vega Base Dikili Tip Kabinet W=800mm D=800mm	12U	800	800	653	54,05	65,75
AG-VB16U8080XX-0000-A-YY	16U 19" Ager Vega Base Dikili Tip Kabinet W=800mm D=800mm	16U	800	800	831	59,75	72,05
AG-VB20U8080XX-0000-A-YY	20U 19" Ager Vega Base Dikili Tip Kabinet W=800mm D=800mm	20U	800	800	1008	65,4	78,35
AG-VB22U8080XX-0000-A-YY	22U 19" Ager Vega Base Dikili Tip Kabinet W=800mm D=800mm	22U	800	800	1097	68,3	81,5
AG-VB26U8080XX-0000-A-YY	26U 19" Ager Vega Base Dikili Tip Kabinet W=800mm D=800mm	26U	800	800	1275	74	87,8
AG-VB32U8080XX-0000-A-YY	32U 19" Ager Vega Base Dikili Tip Kabinet W=800mm D=800mm	32U	800	800	1542	84,4	88,9
AG-VB36U8080XX-0000-A-YY	36U 19" Ager Vega Base Dikili Tip Kabinet W=800mm D=800mm	36U	800	800	1719	91	106,2
AG-VB42U8080XX-0000-A-YY	42U 19" Ager Vega Base Dikili Tip Kabinet W=800mm D=800mm	42U	800	800	1986	99,5	115,3
AG-VB45U8080XX-0000-A-YY	45U 19" Ager Vega Base Dikili Tip Kabinet W=800mm D=800mm	45U	800	800	2119	104	120,6
AG-VB47U8080XX-0000-A-YY	47U 19" Ager Vega Base Dikili Tip Kabinet W=800mm D=800mm	47U	800	800	2208	108	125,3

XX = Renk Kodu, B1 Beyaz RAL 7035'i, S1 Siyah RAL 9005'i ifade eder, sipariş aşamasında temsilciye bu bilgi aktarılmalıdır.
Lütfen Pinyon Ayak Kullandığınız zaman H değerine 30mm, Tekerlek Grubu İçin 80mm ekleyiniz.
0000 = Kapak seçenekleri sayfasına bakınız.
YY = M1 montajlı sevki için, D1 ise demonte sevki için kullanılır.

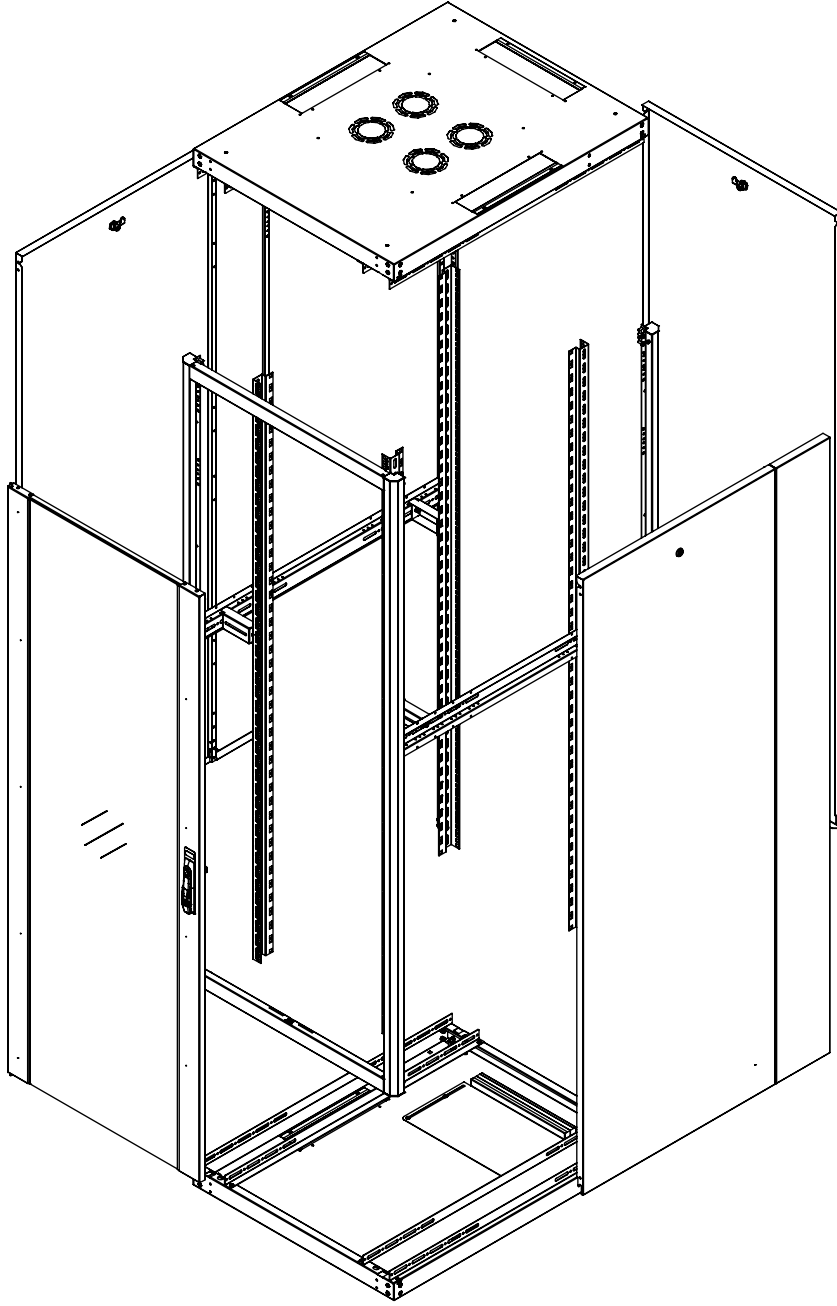
**Malzeme**

- 1.2 mm DKP

IP Sınıflandırması

- Standart olarak IP20
- Düz metal kapaklar uygulandığında IP40

Renk Seçenekleri

- RAL9005 Siyah
- RAL7035 Beyaz

Yükleme Kapasitesi

- 600 kg önerilen dengeli yükleme

Kapaklar

- Kapak seçenekleri mevcuttur.
- Standart konfigürasyon tek noktadan kilitlidir.
- Kapaklar 110° açılabilir.
- Sağa veya sola açılım sağlanabilir.

Cihaz Dikmeler

- 1.5mm DX51D+ZN275 galvanize malzeme
- 19" Cihaz dikmeler; kullanılacak ekipmanın derinliğine göre kabinet boyunca kolayca ayarlanabilir.

Yan Paneller

- Kilit sistemi mevcuttur, yan paneller istenildiğinde sökülebilir.

Alt Şase

- Sürgülü kablo geçişi barı ve fırça geçişleri vardır.

Arka Panel

- Kapak seçenekleri mevcuttur.
- Arka kapak açılabilir, kilitlenebilir.

Zemin Teması

- Tekerlek ve pinyon ayak aksesuar olarak sunulmaktadır. Ayrı olarak kullanılabilir.
- Opsiyonel baza seçeneği vardır.

Üst Şase

- Fan modülü ve Pagoda tipi Şapka aksesuar olarak sunulmaktadır.



AGER

DİKİLİ TİP VEGA BASE SERİSİ

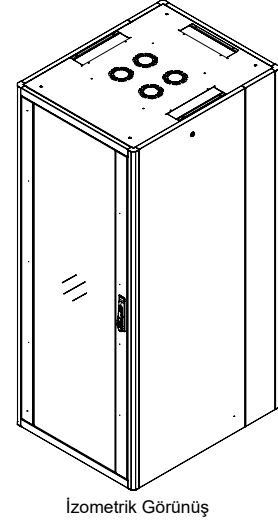
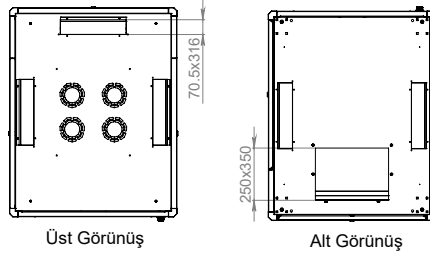
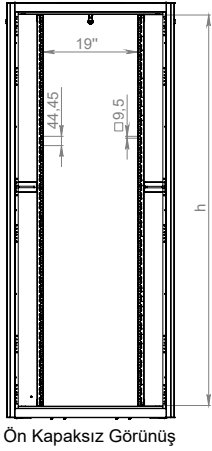

19" Ager Vega Base Dikili Tip Kabineler W=800mm D=1000mm

Ürün Kodu	Ürün Tanımı	Boy (U)	Genişlik (W) (mm)	Derinlik (D) (mm)	Yükseklik (H) (mm)	Ağırlık (Net) (kg)	Ağırlık (Brüt) (kg)
AG-VB12U8010XX-0000-A-YY	12U 19" Ager Vega Base Dikili Tip Kabinet W=800mm D=1000mm	12U	800	1000	653	60,6	77,5
AG-VB16U8010XX-0000-A-YY	16U 19" Ager Vega Base Dikili Tip Kabinet W=800mm D=1000mm	16U	800	1000	831	66,8	84,1
AG-VB20U8010XX-0000-A-YY	20U 19" Ager Vega Base Dikili Tip Kabinet W=800mm D=1000mm	20U	800	1000	1008	73	90,7
AG-VB22U8010XX-0000-A-YY	22U 19" Ager Vega Base Dikili Tip Kabinet W=800mm D=1000mm	22U	800	1000	1097	76,1	94
AG-VB26U8010XX-0000-A-YY	26U 19" Ager Vega Base Dikili Tip Kabinet W=800mm D=1000mm	26U	800	1000	1275	82,3	100,6
AG-VB32U8010XX-0000-A-YY	32U 19" Ager Vega Base Dikili Tip Kabinet W=800mm D=1000mm	32U	800	1000	1542	93,4	92,8
AG-VB36U8010XX-0000-A-YY	36U 19" Ager Vega Base Dikili Tip Kabinet W=800mm D=1000mm	36U	800	1000	1719	101,5	120,4
AG-VB42U8010XX-0000-A-YY	42U 19" Ager Vega Base Dikili Tip Kabinet W=800mm D=1000mm	42U	800	1000	1986	109,4	129,9
AG-VB45U8010XX-0000-A-YY	45U 19" Ager Vega Base Dikili Tip Kabinet W=800mm D=1000mm	45U	800	1000	2119	114,2	135,9
AG-VB47U8010XX-0000-A-YY	47U 19" Ager Vega Base Dikili Tip Kabinet W=800mm D=1000mm	47U	800	1000	2208	119,3	142

XX = Renk Kodu, B1 Beyaz RAL 7035'i, S1 Siyah RAL 9005'i ifade eder, sipariş aşamasında temsilciye bu bilgi aktarılmalıdır.
Lütfen Pinyon Ayak Kullandığınız zaman H değerine 30mm, Tekerlek Grubu İçin 80mm ekleyiniz.
0000 = Kapak seçenekleri sayfasına bakınız.
YY = M1 montajlı sevk için, D1 ise demonte sevk için kullanılır.

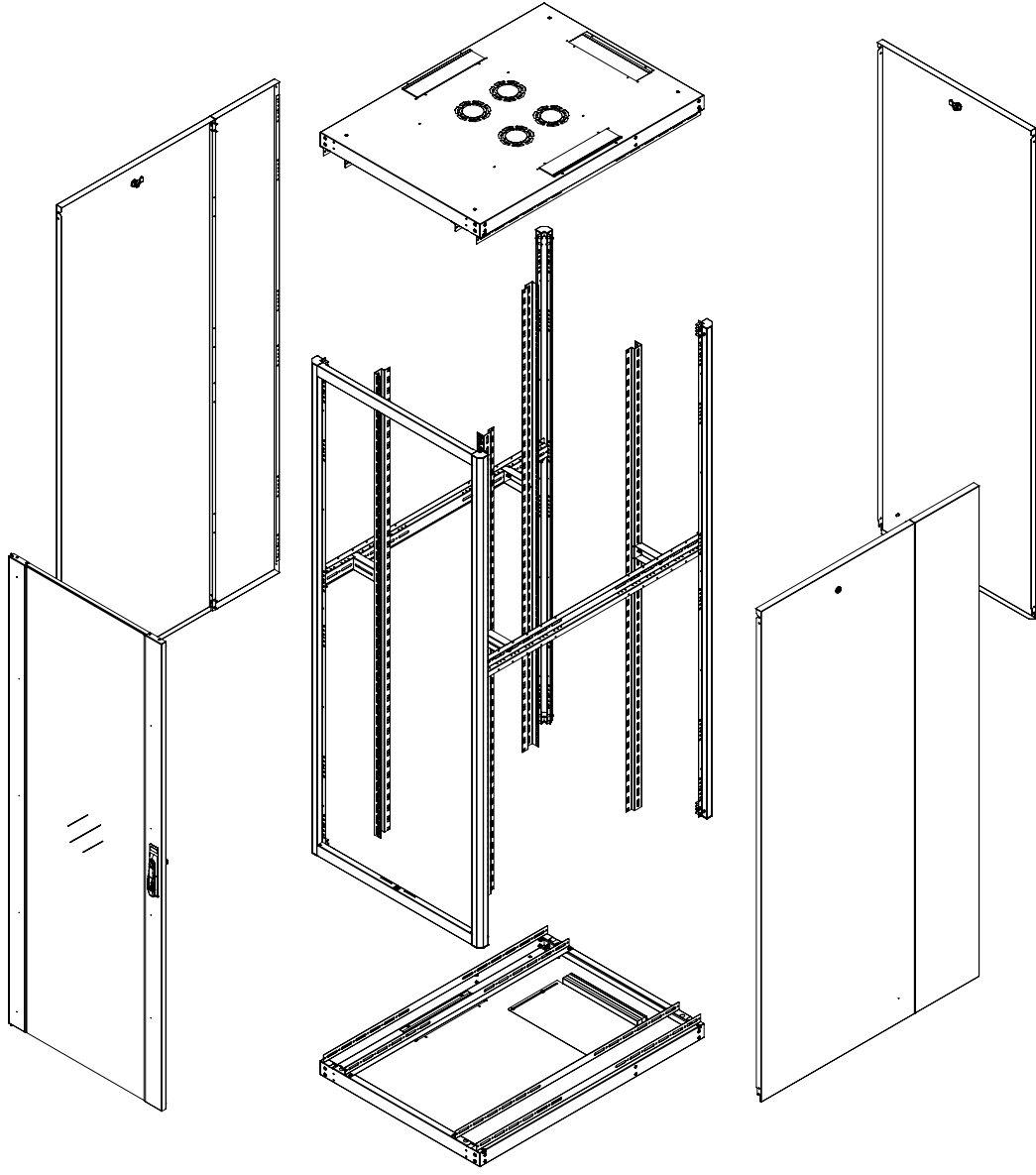
**Malzeme**

- 1.2 mm DKP

IP Sınıflandırması

- Standart olarak IP20
- Düz metal kapaklar uygulandığında IP40

Renk Seçenekleri

- RAL9005 Siyah
- RAL7035 Beyaz

Yükleme Kapasitesi

- 600 kg önerilen dengeli yüklemeye

Kapaklar

- Kapak seçenekleri mevcuttur.
- Standart konfigürasyon tek noktadan kilitlidir.
- Kapaklar 110° açılabilir.
- Sağa veya sola açılım sağlanabilir.

Cihaz Dikmeler

- 1.5mm DX51D+ZN275 galvanize malzeme
- 19" Cihaz dikmeler; kullanılacak ekipmanın derinliğine göre kabinet boyunca kolayca ayarlanabilir.

Yan Paneller

- Kilit sistemi mevcuttur, yan paneller istenildiğinde sökülebilir.

Alt Şase

- Sürgülü kablo geçişi barı ve fırça geçişleri vardır.

Arka Panel

- Kapak seçenekleri mevcuttur.
- Arka kapak açılabilir, kilitlenebilir.

Zemin Teması

- Tekerlek ve pinyon ayak aksesuar olarak sunulmaktadır. Ayrı olarak kullanılabilir.
- Opsiyonel baza seçeneği vardır.

Üst Şase

- Fan modülü ve Pagoda tipi Şapka aksesuar olarak sunulmaktadır.

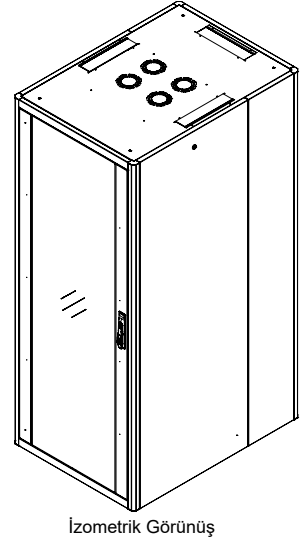
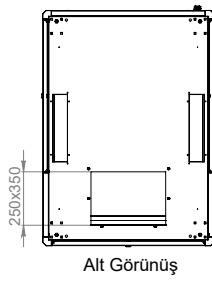
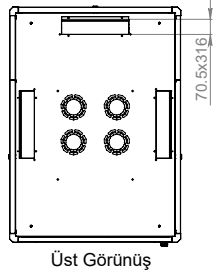
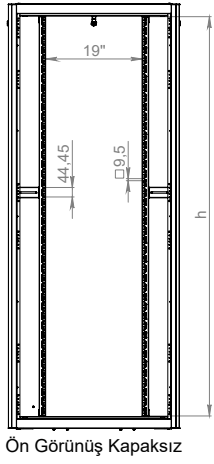
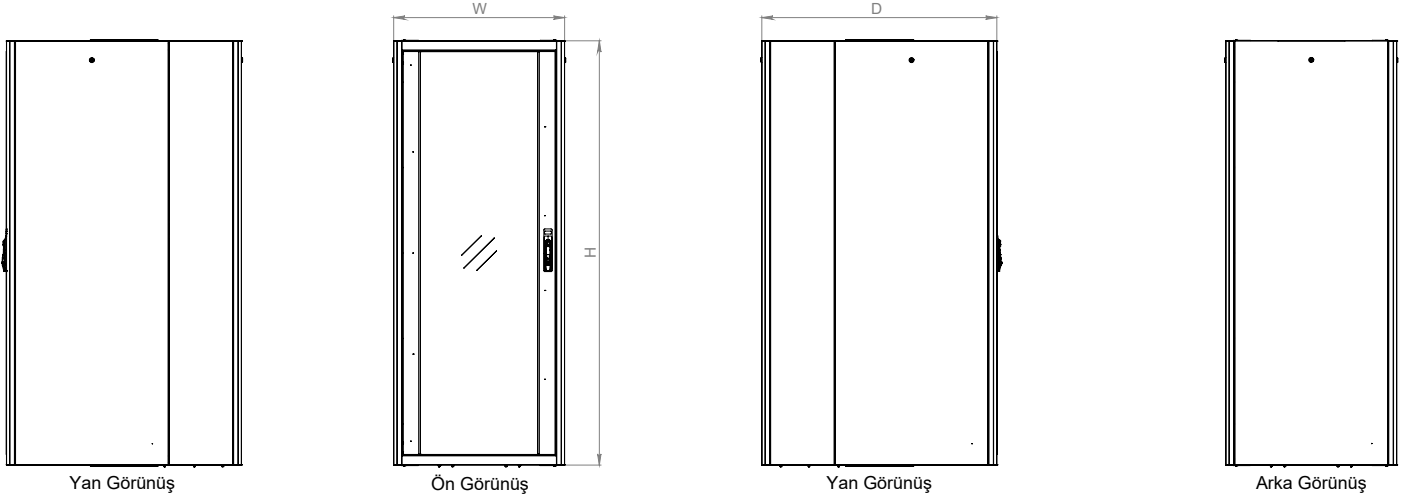

19" Ager Vega Base Dikili Tip Kabineler W=800mm D=1100mm

Ürün Kodu	Ürün Tanımı	Boy (U)	Genişlik (W) (mm)	Derinlik (D) (mm)	Yükseklik (H) (mm)	Ağırlık (Net) (kg)	Ağırlık (Brüt) (kg)
AG-VB12U8011XX-0000-A-YY	12U 19" Ager Vega Base Dikili Tip Kabinet W=800mm D=1100mm	12U	800	1100	653	63,875	82,125
AG-VB16U8011XX-0000-A-YY	16U 19" Ager Vega Base Dikili Tip Kabinet W=800mm D=1100mm	16U	800	1100	831	70,325	89,375
AG-VB20U8011XX-0000-A-YY	20U 19" Ager Vega Base Dikili Tip Kabinet W=800mm D=1100mm	20U	800	1100	1008	76,775	96,625
AG-VB22U8011XX-0000-A-YY	22U 19" Ager Vega Base Dikili Tip Kabinet W=800mm D=1100mm	22U	800	1100	1097	80	100,25
AG-VB26U8011XX-0000-A-YY	26U 19" Ager Vega Base Dikili Tip Kabinet W=800mm D=1100mm	26U	800	1100	1275	86,45	107
AG-VB32U8011XX-0000-A-YY	32U 19" Ager Vega Base Dikili Tip Kabinet W=800mm D=1100mm	32U	800	1100	1542	97,9	125,8
AG-VB36U8011XX-0000-A-YY	36U 19" Ager Vega Base Dikili Tip Kabinet W=800mm D=1100mm	36U	800	1100	1719	106,75	133,75
AG-VB42U8011XX-0000-A-YY	42U 19" Ager Vega Base Dikili Tip Kabinet W=800mm D=1100mm	42U	800	1100	1986	114,35	148,7
AG-VB45U8011XX-0000-A-YY	45U 19" Ager Vega Base Dikili Tip Kabinet W=800mm D=1100mm	45U	800	1100	2119	119,3	160,6
AG-VB47U8011XX-0000-A-YY	47U 19" Ager Vega Base Dikili Tip Kabinet W=800mm D=1100mm	47U	800	1100	2208	124,95	179,85

XX = Renk Kodu, B1 Beyaz RAL 7035'i, S1 Siyah RAL 9005'i ifade eder, sipariş aşamasında temsilciye bu bilgi aktarılmalıdır.
Lütfen Pinyon Ayak Kullandığınız zaman H değerine 30mm, Tekerlek Grubu İçin 80mm ekleyiniz.
0000 = Kapak seçenekleri sayfasına bakınız.
YY = M1 montajlı sevk için, D1 ise demonte sevk için kullanılır.

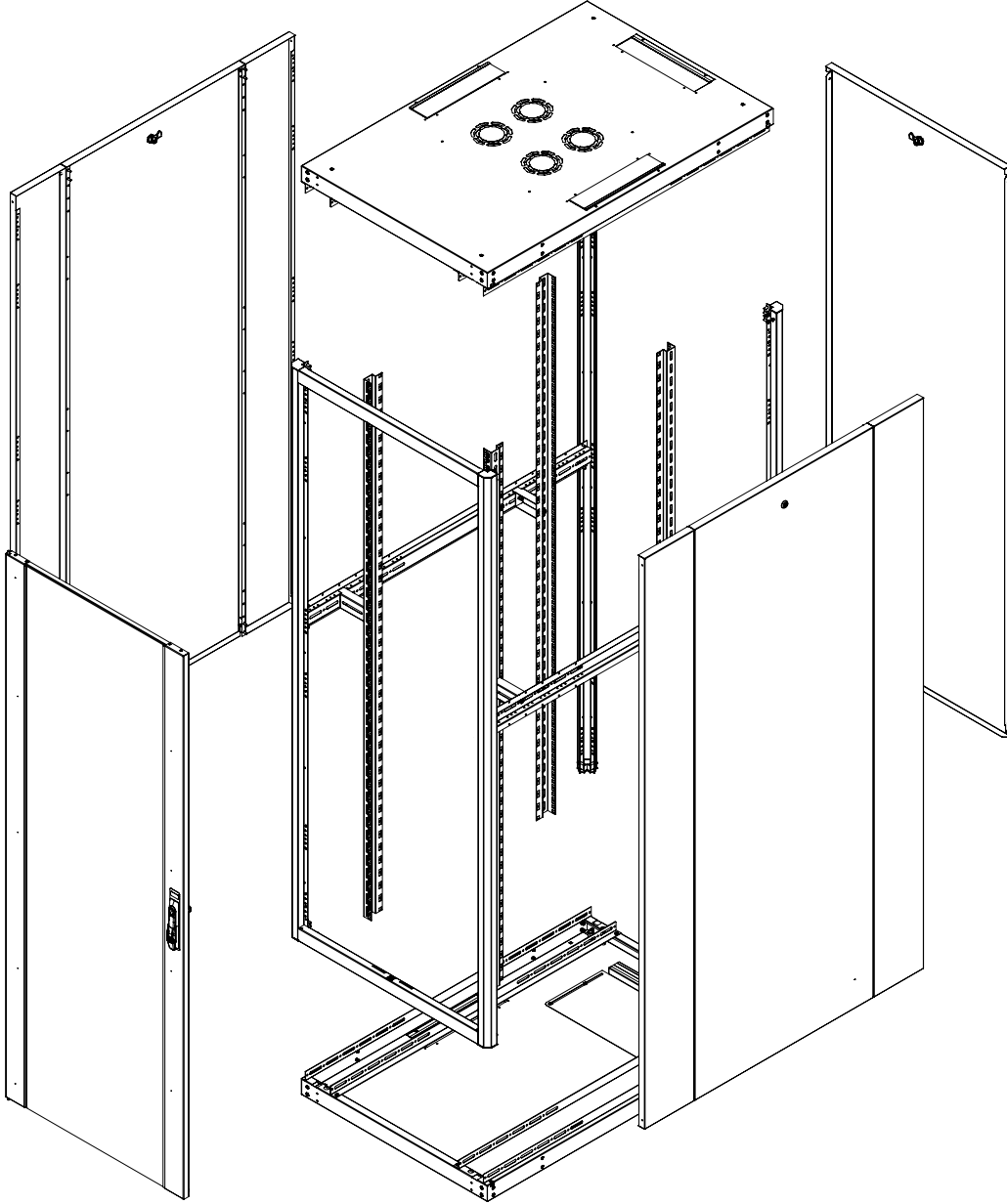
**Malzeme**

- 1.2 mm DKP

IP Sınıflandırması

- Standart olarak IP20
- Düz metal kapaklar uygulandığında IP40

Renk Seçenekleri

- RAL9005 Siyah
- RAL7035 Beyaz

Yükleme Kapasitesi

- 600 kg önerilen dengeli yükleme

Kapaklar

- Kapak seçenekleri mevcuttur.
- Standart konfigürasyon tek noktadan kilitlidir.
- Kapaklar 110° açılabilir.
- Sağa veya sola açılım sağlanabilir.

Cihaz Dikmeler

- 1.5mm DX51D+ZN275 galvanize malzeme
- 19" Cihaz dikmeler; kullanılacak ekipmanın derinliğine göre kabinet boyunca kolayca ayarlanabilir.

Yan Paneller

- Kilit sistemi mevcuttur, yan paneller istenildiğinde sökülebilir.

Alt Şase

- Sürgülü kablo geçişi barı ve fırça geçişleri vardır.

Arka Panel

- Kapak seçenekleri mevcuttur.
- Arka kapak açılabilir, kilitlenebilir.

Zemin Teması

- Tekerlek ve pinyon ayak aksesuar olarak sunulmaktadır. Ayrı olarak kullanılabilir.
- Opsiyonel baza seçeneği vardır.

Üst Şase

- Fan modülü ve Pagoda tipi Şapka aksesuar olarak sunulmaktadır.

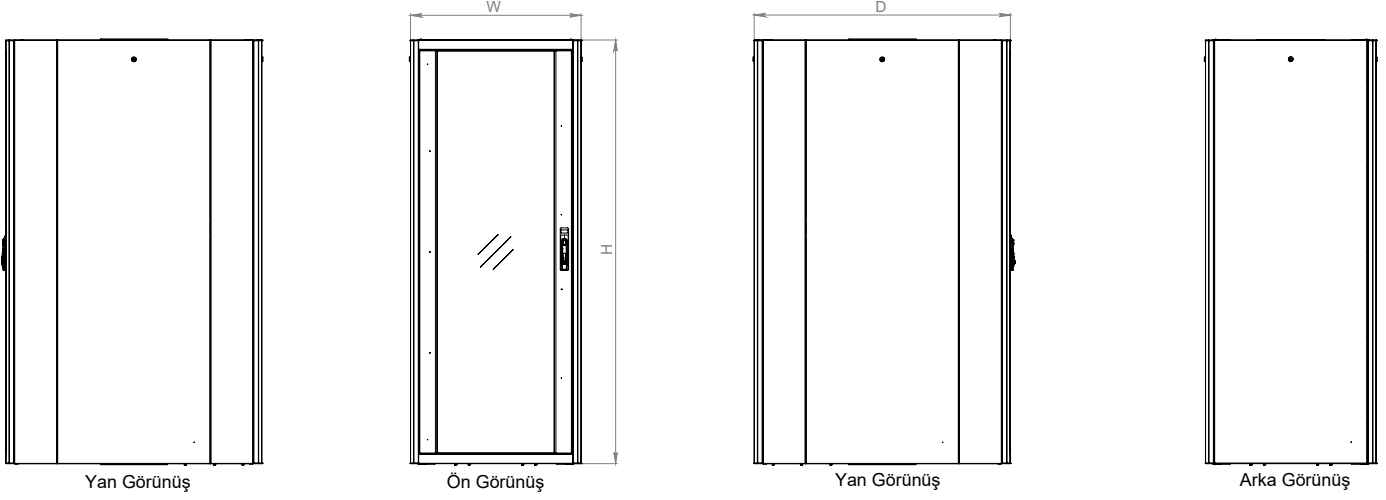

Yan Görünüş

Ön Görünüş

Yan Görünüş

Arka Görünüş

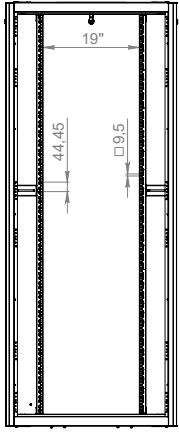

Ön Kapaksız Görünüş

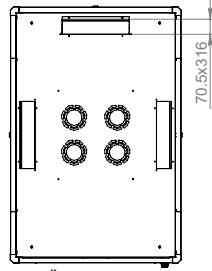

Üst Görünüş

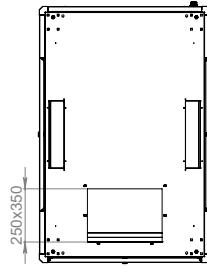

Alt Görünüş

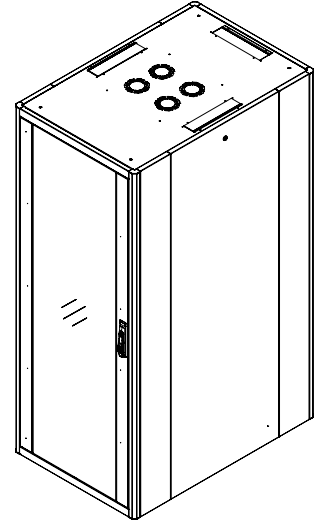

İzometrik Görünüş

19" Ager Vega Base Dikili Tip Kabineler W=800mm D=1200mm

Ürün Kodu	Ürün Tanımı	Boy (U)	Genişlik (W) (mm)	Derinlik (D) (mm)	Yükseklik (H) (mm)	Ağırlık (Net) (kg)	Ağırlık (Brüt) (kg)
AG-VB12U8012XX-0000-A-YY	12U 19" Ager Vega Base Dikili Tip Kabinet W=800mm D=1200mm	12U	800	1200	653	67,15	89,25
AG-VB16U8012XX-0000-A-YY	16U 19" Ager Vega Base Dikili Tip Kabinet W=800mm D=1200mm	16U	800	1200	831	73,85	96,15
AG-VB20U8012XX-0000-A-YY	20U 19" Ager Vega Base Dikili Tip Kabinet W=800mm D=1200mm	20U	800	1200	1008	80,55	103,05
AG-VB22U8012XX-0000-A-YY	22U 19" Ager Vega Base Dikili Tip Kabinet W=800mm D=1200mm	22U	800	1200	1097	83,9	106,5
AG-VB26U8012XX-0000-A-YY	26U 19" Ager Vega Base Dikili Tip Kabinet W=800mm D=1200mm	26U	800	1200	1275	90,6	113,4
AG-VB32U8012XX-0000-A-YY	32U 19" Ager Vega Base Dikili Tip Kabinet W=800mm D=1200mm	32U	800	1200	1542	102,4	96,55
AG-VB36U8012XX-0000-A-YY	36U 19" Ager Vega Base Dikili Tip Kabinet W=800mm D=1200mm	36U	800	1200	1719	112	134,6
AG-VB42U8012XX-0000-A-YY	42U 19" Ager Vega Base Dikili Tip Kabinet W=800mm D=1200mm	42U	800	1200	1986	119,3	144,5
AG-VB45U8012XX-0000-A-YY	45U 19" Ager Vega Base Dikili Tip Kabinet W=800mm D=1200mm	45U	800	1200	2119	124,4	151,2
AG-VB47U8012XX-0000-A-YY	47U 19" Ager Vega Base Dikili Tip Kabinet W=800mm D=1200mm	47U	800	1200	2208	130,6	158,7

XX = Renk Kodu, B1 Beyaz RAL 7035'i, S1 Siyah RAL 9005'i ifade eder, sipariş aşamasında temsilciye bu bilgi aktarılmalıdır.
Lütfen Pinyon Ayak Kullandığınız zaman H değerine 30mm, Tekerlek Grubu İçin 80mm ekleyiniz.
0000 = Kapak seçenekleri sayfasına bakınız.
YY = M1 montajlı sevk için, D1 ise demonte sevk için kullanılır.