

# DİKİLİ TİP **VEGA** SERİSİ



**AGER VEGA** Serisi Sunucu Kabinetleri; veri merkezleri, sistem odaları ve telekomünikasyon için dizayn edilmiştir. Güçlü yapısı ile ağır ekipmanlarınız için ulaşmacı bir çözümdür. İhtiyaca göre konfigüre edilebilir. İklimlendirme, kablo yönetimi ve diğer akıllı sistem uygulamalarıyla uyumlu çalışarak sunucularınızı güvende tutar.



## Renk Seçenekleri

RAL7035 Açık Gri

RAL9005 Siyah



**AGER**<sup>®</sup>

**DİKİLİ TİP VEGA SERİSİ**



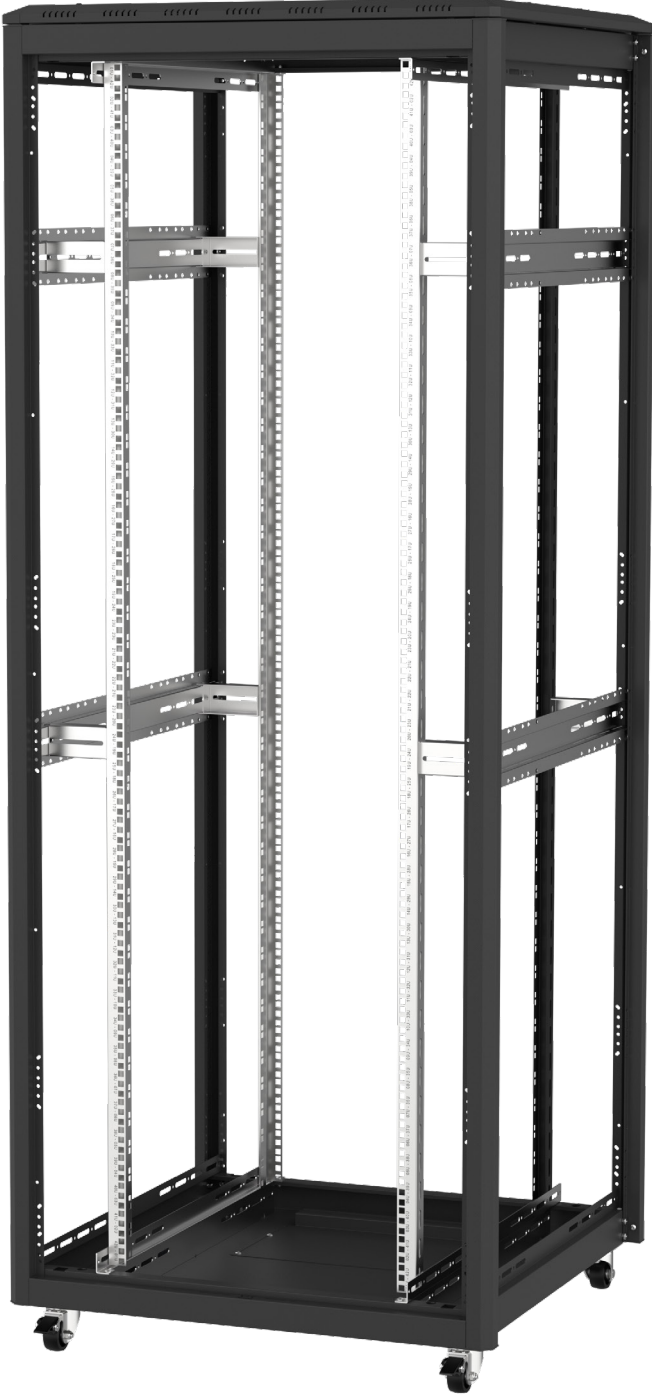

### **Kabinet Yapısı**

VEGA Serisi Kabinetler, 45 derece dikey profillerinin, monoblok kaynaklı özel tasarım şasele çelik vidalarla sabitlenmesi sayesinde, kabinetin mukavemeti maksimum seviyeye ulaşır. 1000 kg'a kadar önerilen yüklemeye kapasitesi ile ağır ekipmanlarınız için ideal bir çözümdür.

Kabinetler, yan yana montajlanabilir. Ofis, sistem odası, datacenter ve kablolama sistemleri kurulumları için uygun network ve server kabinetleridir. 19" her çeşit marka ve modelde network, server cihazlara uyumludur.

Kurulum, bakım ve onarım esnasında; sökülebilir yan, arka kapakları ve şapkası sayesinde kabinete çok yönlü tam erişim sağlar. İçerisinde kullanılacak tüm cihaz ve ekipmanların, kablolama ihtiyaçlarına cevap verebilecek iç hacime sahiptir.

Tüm özellikler ihtiyaçlar doğrultusunda eklenebilir ve çıkartılabilir. Kapaklarının tamamı kilitlenebilir yapıdadır. Tüm kapaklar aynı anahtar ile yönetilebilir.

Profil ve karkas sistemi sayesinde, aynı genişlikteki tüm ön, arka ve yan kapakları birbirleri ile kolaylıkla yer değiştirilebilir.

### **U Markalama**

Kabinetin cihaz montaj dikmelerinin üzerine, seri-grafi ile U markalaması yapılmıştır. U markalamaları kurulum ve montaj esnasında kolaylık sağlamanın yanı sıra kabinetteki cihazların indekslenmelerine de yardımcı olur.



**AGER**

**DİKİLİ TİP VEGA SERİSİ**



### **Yan Kapaklar**

VEGA serisi kabinetlerin yan kapak modeli, kurulum, bakım ve onarım sırasında, yan ve arka kapakların kolay sökülüp taşınabilmesini sağlar. Silindirik O kilit mekanizmasına sahiptirler.

### **Ek Yan Kapaklar**

Ek yan kapaklar ise kabinet içinden sabitlenerek kabinetin mukavemetini arttırdığı gibi iç kısımda kablolama ve PDU gibi aksesuarların montaj için alan oluşturur. Kabinete ilave havalandırma gerektiği durumda bu kapak perforeli olabilir.





### **Üst Kablo Geçişleri**

600 genişliğindeki standart kabinetlerde kablo geçiş holü bulunmamaktadır.

800 genişliğindeki standart kabinetlerde 70\*316 fırçalı kablo geçiş holleri bulunmaktadır.

İhtiyaç duyulması halinde konfigürasyonda değişiklik yapılabilir.



### **Alt Kablo Geçişleri**

600 genişliğindeki standart kabinetler için 250\*350 sürgülü kablo geçiş holü bulunmaktadır. Kauçuk kenarlı, maksimum sürgü mesafesine sahip kablo geçiş modülü sayesinde, kabinete giren kablolar, zarar görmeden sıkıştırılırken, kabinetin altından girebilecek, istenmeyen maddeler ve toza karşı koruma sağlanır.

800 genişliğindeki standart kabinetler de ise; 600 genişliğindeki standart kabinetlere ek olarak; alt ve üst şaseye 2 şer adet 70\*316 fırçalı kablo giriş holü ilave edilmiştir. İhtiyaç duyulması halinde konfigürasyonunda değişiklik yapılabilmektedir.



### **Yan Kol ve Cihaz Dikme Tutucular**

Kabinetler derinlik ve yükseklik ile doğru orantılı olarak yan kollarla desteklenmektedir.



### **Tekerlek**

Opsiyonel olarak frenli ve frensiz tekerlek grubu sunulmaktadır.

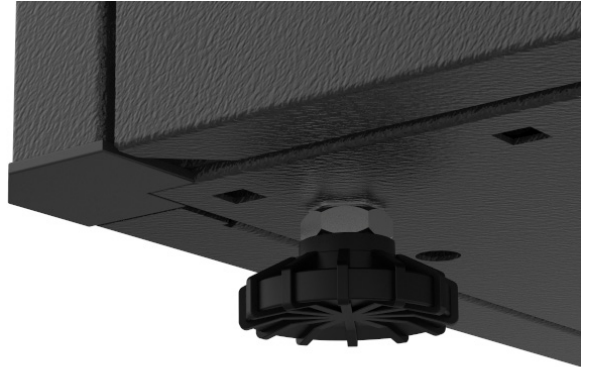

### **Pinyon Ayak**

Kabinetin alt köşelerine opsiyonel olarak takılan 4 adet yükseklik ayarlı pinyon ayaklar ile kabinin yüksekliği ve zemin koşullarına göre dengesi ayarlanabilir.







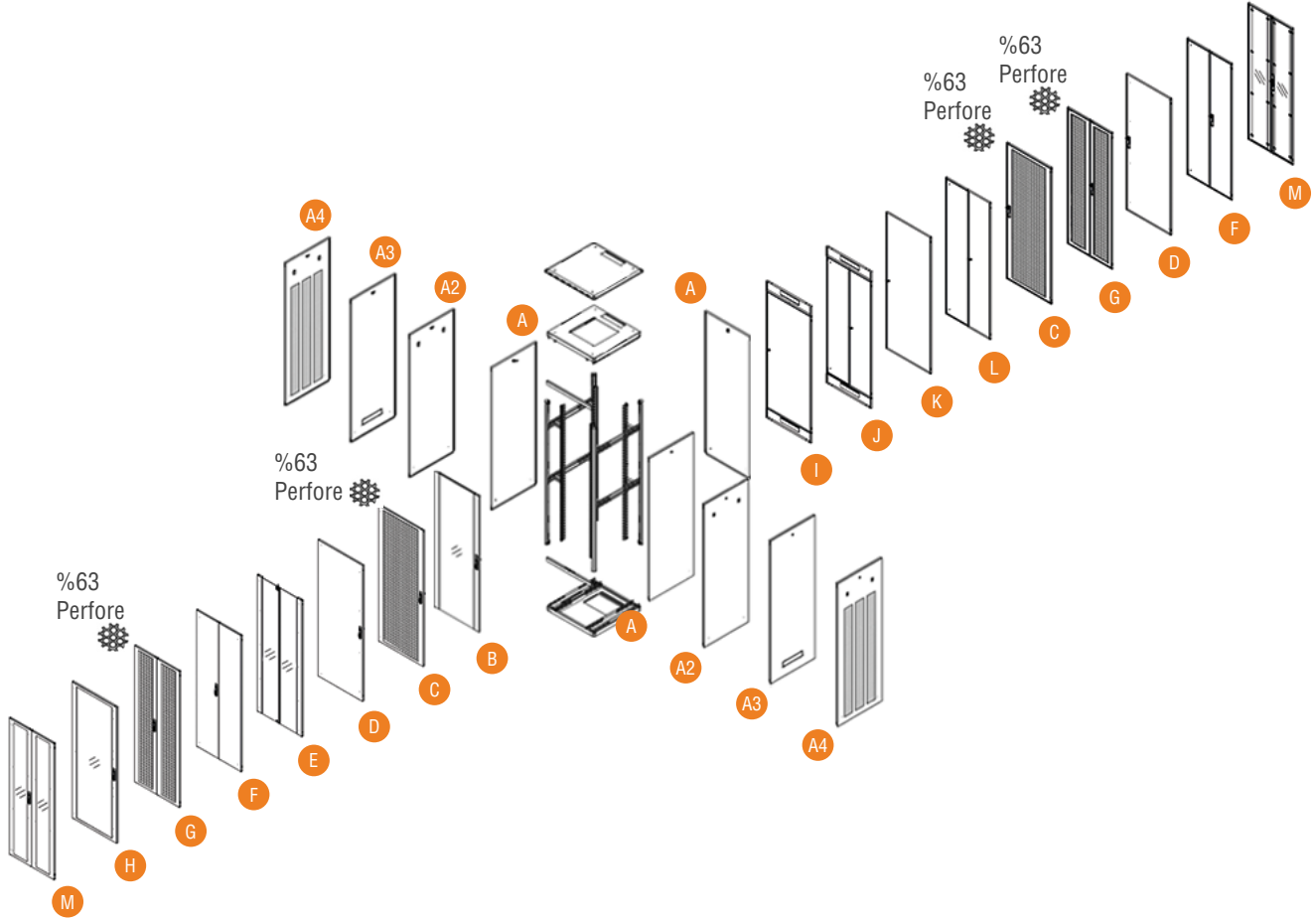

AG	VG	42U	60	60	S1	B	A	A	A	A	M1
1	2	3	4	5	6	7	8	9	10	11	12

1. Kurumsal kodlama başlangıç karakterleridir. AGER marka kısaltması AG olarak yer almıştır.
2. Ürün ailesi kodudur. VG; VEGA serisi ürünlerini ifade eder.
3. Numerik Karakter, ürün yüksekliğini belirler. 12U'dan 47U'ya kadar olan, modeller bazında farklılık gösteren ürün yüksekliklerini U Yükseklik Alfa Numerik Notasyonu ile gösterilmesidir. U Yükseklik birimi Sabittir, değiştirilebilir değildir. 1U değeri 44,45mm. dir.
4. Genişlik bilgisinin ilk iki basamağıdır. W:600mm kabinetlerde 60, W:800mm kabinetlerde 80 olarak olarak belirlenmiştir.
5. Derinlik bilgisinin ilk iki basamağıdır. D:600mm kabinetler için 60, D:800mm kabinetler için 80, D:1000mm kabinetler için 10, D:1100mm kabinetler için 11, D:1200mm kabinetler için 12 olarak belirlenmiştir.
6. Renk Kodudur. B1 Açık gri RAL 7035'i, S1 siyah RAL 9005'i ifade eder.
7. Ön Kapak seçimini belirtmek için kullanılır.\*
8. Arka Kapak seçimini belirtmek için kullanılır.\*
9. Sağ yan kapak seçimini belirtmek için kullanılır.\*
10. Sol yan kapak seçimini belirtmek için kullanılır.\*
11. Versiyon bilgisidir. A- Standart versiyon. Kabinet üzerinde yapılan herhangi bir değişiklikte versiyon alfabetik olarak değiştirilmektedir.
12. Kabinin sevk şeklini belirtmek için kullanılan kod numarasıdır. M1 montajlı sevk için, D1 ise demonte sevk için kullanılır.

\* KAPAK SEÇİMİ İÇİN; KAPAK OPSİYONLARINI İNCELEYEBİLİRSİNİZ...

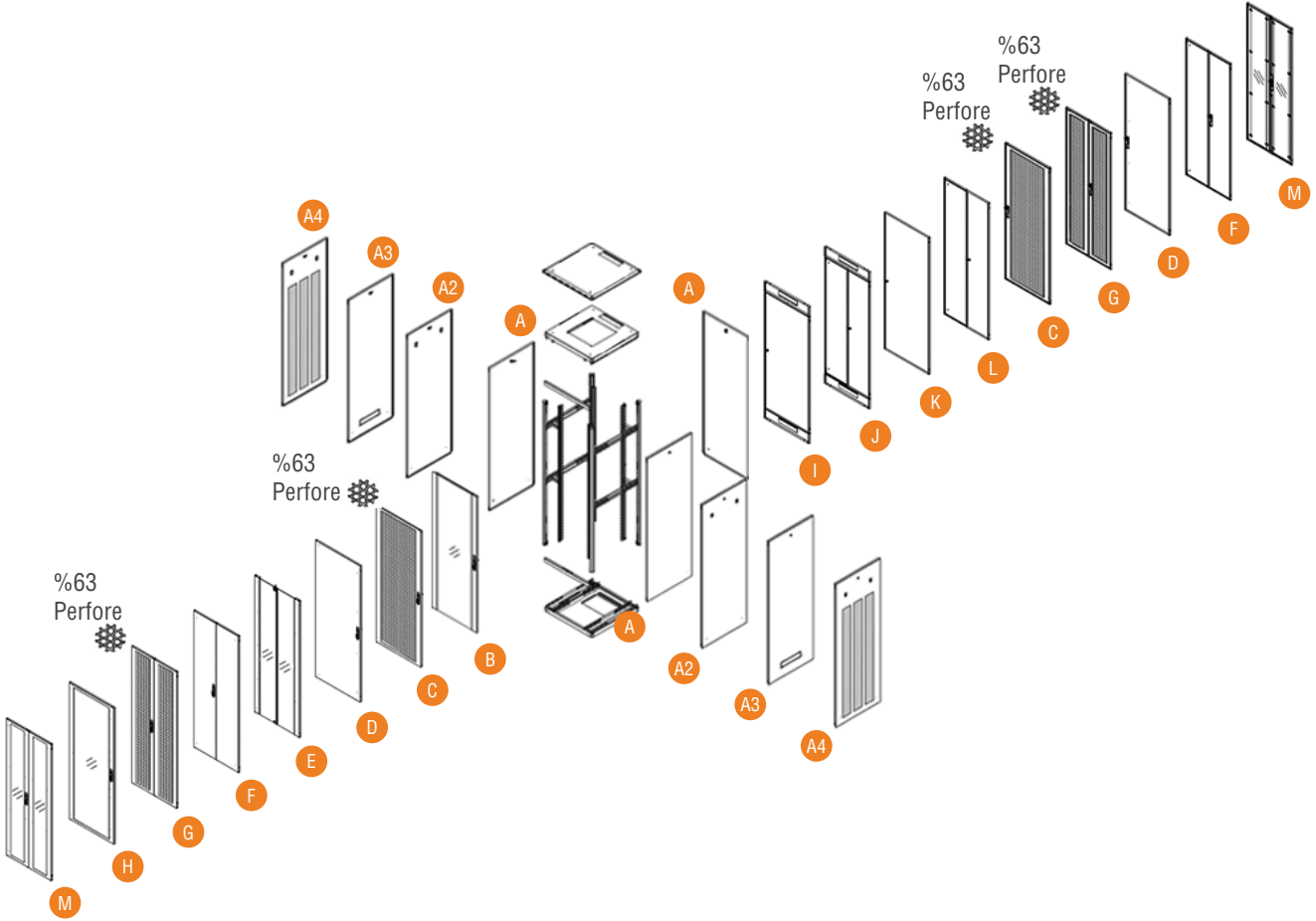

AG	VG	42U	60	60	S1	B	A	A	A	A	M1
1	2	3	4	5	6	7	8	9	10	11	12

### Dikili Tip VEGA Serisi KAPAK Opsiyonları

- A** Tek Açılım, Düz Yapıda, Komple Metal Geçmeli Tip, "O" Kilitli Tek Noktadan Kilitlemeli Panel
- A2** Tek Açılım, Düz Yapıda, Komple Metal Geçmeli Tip, "O" Kilitli Tek Noktadan Kilitlemeli ve 2 adet Sürgü Kilitli Panel
- A3** Tek Açılım, Düz Yapıda, Komple Metal Geçmeli Tip, "O" Kilitli Tek Noktadan Kilitlemeli Panel Üzerinde 1 adet Microjointli Kırılabilir Kablo Geçişli
- A4** Tek Açılım, Düz Yapıda 3 adet Perfore Çerçevesi, Komple Metal Geçmeli Tip, "O" Kilitli Tek Noktadan Kilitlemeli ve Sürgü Kilitli Panel
- B** Tek Açılım, Düz yapıda, Kenar Çerçevesi Camlı Ön Kapı, Tek Noktadan Kilitlemeli Kollu Kilit
- C** Tek Açılım, Düz Yapıda, Komple Çerçevesi %63 Perforeli, Metal Ön Kapı, Tek Noktadan Kilitlemeli Kollu Kilit
- D** Tek Açılım, Düz Yapıda, Komple Metal Ön Kapı, Tek Noktadan Kilitlemeli Kollu Kilit
- E** Çift Açılım, Düz Yapıda, Kenar Çerçevesi Camlı Ön Kapı, 2 Noktadan Kilitlemeli ALT/ÜST "O" Kilitli,
- F** Çift Açılım, Düz Yapıda, Komple Metal Ön Kapı, 3 Noktadan Kilitlemeli Kollu Kilit, ALT/UST Menteşe kilitlemeli,
- G** Çift Açılım, Düz Yapıda, Komple Çerçevesi %63 Perforeli, Metal Ön Kapı, 3 Noktadan Kilitlemeli Kollu Kilit, ALT/UST Menteşe kilitlemeli,
- H** Tek Açılım, Düz Yapıda, Komple Çerçevesi Camlı Ön Kapı, Tek Noktadan Kilitlemeli Kollu Kilit
- I** Tek Açılım, Düz Yapıda, Metal Arka Kapı, Tek Noktadan Kilitlemeli "O" Kilit, Üst/Alt Kablo Giriş Panelli.
- J** Çift Açılım, Düz Yapıda, Metal Arka Kapı, 3 Noktadan Kilitlemeli "O" Kilit, ALT/UST Menteşe kilitlemeli, Üst/Alt Kablo Giriş Panelli.
- K** Tek Açılım, Düz Yapıda, Komple Metal Arka Kapı, Tek Noktadan Kilitlemeli "O" Kilitli
- L** Çift Açılım, Düz Yapıda, Komple Metal Arka Kapı, 3 Noktadan Kilitlemeli "O" Kilitli, ALT/UST Menteşe kilitlemeli,
- M** Çift Açılım, Düz Yapıda, Komple Çerçevesi Cam Giydirmeli, Metal Ön Kapı, 3 Noktadan Kilitlemeli Kollu Kilit, ALT/UST Menteşe kilitlemeli,

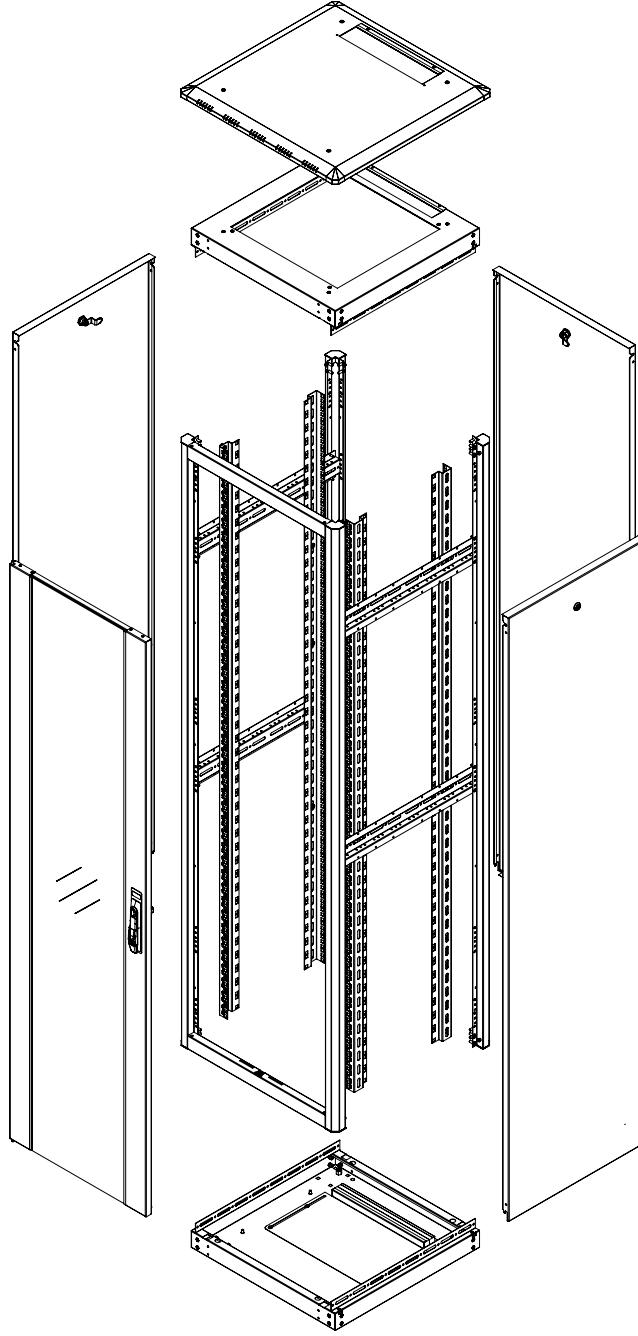
**Malzeme**

- 0.8mm - 2mm DKP

**IP Sınıflandırması**

- Standart olarak IP20
- Düz metal kapaklar uygulandığında IP40

**Renk Seçenekleri**

- RAL9005 Siyah
- RAL7035 Beyaz

**Yükleme Kapasitesi**

- 1000 kg önerilen dengeli yükleme

**Kapaklar**

- Kapak seçenekleri mevcuttur.
- Standart konfigürasyon tek noktadan kilitlidir.
- Kapaklar 110° açılabilir.
- Sağa veya sola açılım sağlanabilir.

**Cihaz Dikmeler**

- 1.5mm DX51D galvanize malzeme
- 19" Cihaz dikmeler; kullanılacak ekipmanın derinliğine göre kabinet boyunca kolayca ayarlanabilir.

**Yan Paneller**

- Kilit sistemi mevcuttur, yan paneller istenildiğinde sökülebilir.

**Alt Şase**

- Sürgülü kablo geçişi barı vardır.

**Arka Panel**

- Kapak seçenekleri mevcuttur.
- Arka kapak açılabilir, kilitlenebilir.

**Zemin Teması**

- Tekerlek veya pinyon ayak kullanılabilir.
- Opsiyonel baza seçeneği vardır.

**Üst Şase**

- Üst Şasede fırçalı kablo geçiş holü bulunmaktadır.
- Fan modülü aksesuar olarak sunulmaktadır.

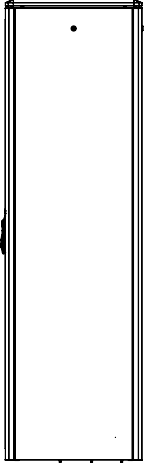

YAN GÖRÜNÜŞ

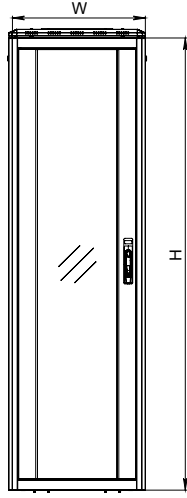

ÖN GÖRÜNÜŞ

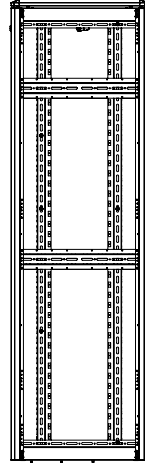

YAN KAPAKSIZ GÖRÜNÜŞ

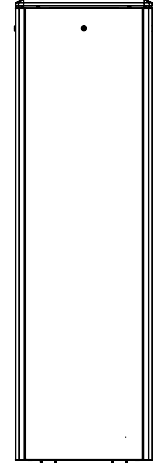

ARKA GÖRÜNÜŞ

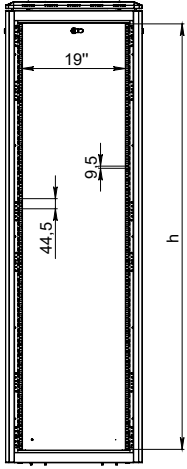

ÖN KAPAKSIZ GÖRÜNÜŞ

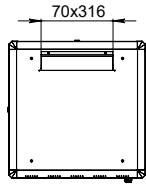

ÜST GÖRÜNÜŞ

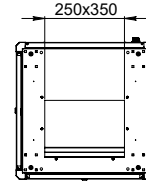

ALT GÖRÜNÜŞ

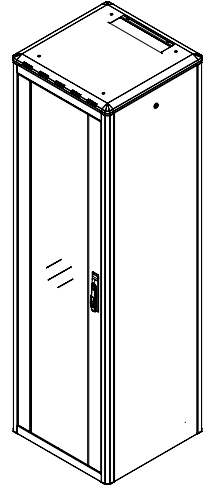

İZOMETRİK GÖRÜNÜŞ

## 19" Ager Vega Dikili Tip Kabinetler W=600mm D=600mm

Ürün Kodu	Ürün Tanımı	Boy (U)	Genişlik (W) (mm)	Derinlik (D) (mm)	Yükseklik (H) (mm)	Ağırlık (Net) (kg)	Ağırlık (Brüt) (kg)
AG-VG12U6060XX-0000-A-YY	12U 19" Ager Vega Dikili Tip Kabinet W=600mm D=600mm	12U	600	600	679	50.7	57.9
AG-VG16U6060XX-0000-A-YY	16U 19" Ager Vega Dikili Tip Kabinet W=600mm D=600mm	16U	600	600	856	55.9	63.5
AG-VG20U6060XX-0000-A-YY	20U 19" Ager Vega Dikili Tip Kabinet W=600mm D=600mm	20U	600	600	1034	60.2	68.2
AG-VG22U6060XX-0000-A-YY	22U 19" Ager Vega Dikili Tip Kabinet W=600mm D=600mm	22U	600	600	1123	62.9	71.1
AG-VG26U6060XX-0000-A-YY	26U 19" Ager Vega Dikili Tip Kabinet W=600mm D=600mm	26U	600	600	1300	67.7	76.3
AG-VG32U6060XX-0000-A-YY	32U 19" Ager Vega Dikili Tip Kabinet W=600mm D=600mm	32U	600	600	1567	75.9	85.0
AG-VG36U6060XX-0000-A-YY	36U 19" Ager Vega Dikili Tip Kabinet W=600mm D=600mm	36U	600	600	1745	81.3	90.5
AG-VG42U6060XX-0000-A-YY	42U 19" Ager Vega Dikili Tip Kabinet W=600mm D=600mm	42U	600	600	2012	88.7	98.9
AG-VG45U6060XX-0000-A-YY	45U 19" Ager Vega Dikili Tip Kabinet W=600mm D=600mm	45U	600	600	2145	92.3	102.8
AG-VG47U6060XX-0000-A-YY	47U 19" Ager Vega Dikili Tip Kabinet W=600mm D=600mm	47U	600	600	2234	95.1	105.8

XX = Renk Kodu, B1 Beyaz RAL 70351, S1 Siyah RAL 9005'i ifade eder, sipariş aşamasında temsilciye bu bilgi aktarılmalıdır.  
Lütfen Pinyon Ayak Kullandığınız zaman H değerine 30mm, Tekerlek Grubu için 80mm ekleyiniz.  
0000 = Kapak seçenekleri sayfasına bakınız.  
YY = M1 montajlı sevk için, D1 ise demonte sevk için kullanılır.

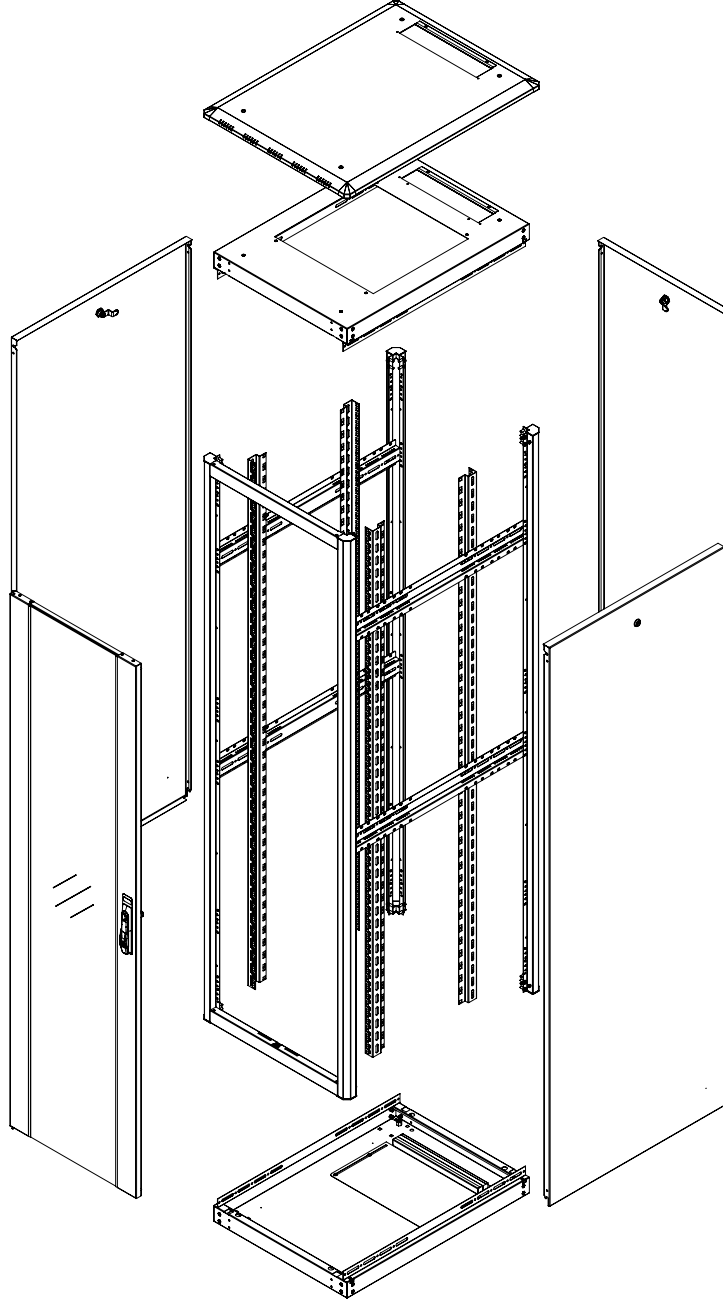
**Malzeme**

- 0.8mm - 2mm DKP

**IP Sınıflandırması**

- Standart olarak IP20
- Düz metal kapaklar uygulandığında IP40

**Renk Seçenekleri**

- RAL9005 Siyah
- RAL7035 Beyaz

**Yükleme Kapasitesi**

- 1000 kg önerilen dengeli yükleme

**Kapaklar**

- Kapak seçenekleri mevcuttur.
- Standart konfigürasyon tek noktadan kilitlidir.
- Kapaklar 110° açılabilir.
- Sağa veya sola açılım sağlanabilir.

**Cihaz Dikmeler**

- 1.5mm DX51D galvanize malzeme
- 19" Cihaz dikmeler; kullanılacak ekipmanın derinliğine göre kabinet boyunca kolayca ayarlanabilir.

**Yan Paneller**

- Kilit sistemi mevcuttur, yan paneller istenildiğinde sökülebilir.

**Alt Şase**

- Sürgülü kablo geçişi barı vardır.

**Arka Panel**

- Kapak seçenekleri mevcuttur.
- Arka kapak açılabilir, kilitlenebilir.

**Zemin Teması**

- Tekerlek veya pinyon ayak kullanılabilir.
- Opsiyonel baza seçeneği vardır.

**Üst Şase**

- Üst Şasede fırçalı kablo geçiş holü bulunmaktadır.
- Fan modülü aksesuar olarak sunulmaktadır.

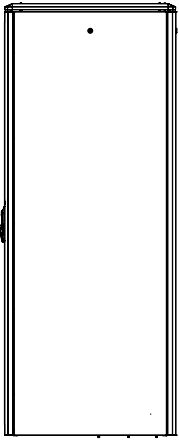

YAN GÖRÜNÜŞ

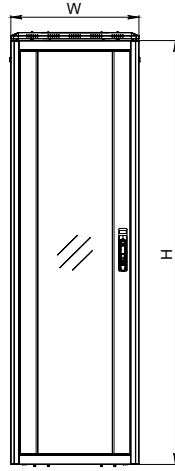

ÖN GÖRÜNÜŞ

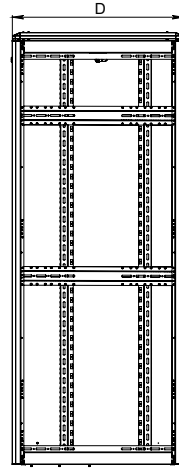

YAN KAPAKSIZ GÖRÜNÜŞ

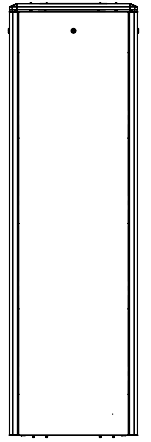

ARKA GÖRÜNÜŞ

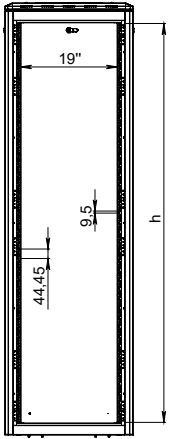

ÖN KAPAKSIZ GÖRÜNÜŞ

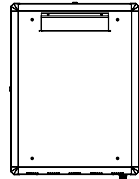

ÜST GÖRÜNÜŞ

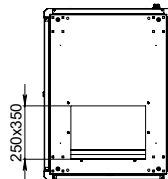

ALT GÖRÜNÜŞ

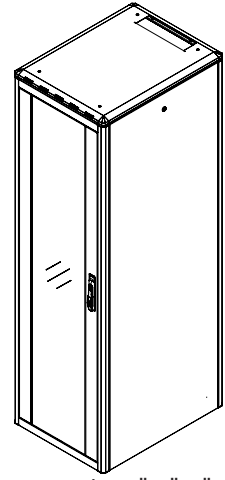

İZOMETRİK GÖRÜNÜŞ

## 19" Ager Vega Dikili Tip Kabinetler W=600mm D=800mm

Ürün Kodu	Ürün Tanımı	Boy (ü)	Genişlik (W) (mm)	Derinlik (D) (mm)	Yükseklik (H) (mm)	Ağırlık (Net) (kg)	Ağırlık (Brüt) (kg)
AG-VG12U6080XX-0000-A-YY	12U 19" Ager Vega Dikili Tip Kabinet W=600mm D=800mm	12U	600	800	679	57.2	64.6
AG-VG16U6080XX-0000-A-YY	16U 19" Ager Vega Dikili Tip Kabinet W=600mm D=800mm	16U	600	800	856	63.0	70.9
AG-VG20U6080XX-0000-A-YY	20U 19" Ager Vega Dikili Tip Kabinet W=600mm D=800mm	20U	600	800	1034	70.6	76.2
AG-VG22U6080XX-0000-A-YY	22U 19" Ager Vega Dikili Tip Kabinet W=600mm D=800mm	22U	600	800	1123	73.6	79.2
AG-VG26U6080XX-0000-A-YY	26U 19" Ager Vega Dikili Tip Kabinet W=600mm D=800mm	26U	600	800	1300	75.7	84.8
AG-VG32U6080XX-0000-A-YY	32U 19" Ager Vega Dikili Tip Kabinet W=600mm D=800mm	32U	600	800	1567	85.0	94.9
AG-VG36U6080XX-0000-A-YY	36U 19" Ager Vega Dikili Tip Kabinet W=600mm D=800mm	36U	600	800	1745	91.1	101.4
AG-VG42U6080XX-0000-A-YY	42U 19" Ager Vega Dikili Tip Kabinet W=600mm D=800mm	42U	600	800	2012	98.7	109.7
AG-VG45U6080XX-0000-A-YY	45U 19" Ager Vega Dikili Tip Kabinet W=600mm D=800mm	45U	600	800	2145	102.9	114.3
AG-VG47U6080XX-0000-A-YY	47U 19" Ager Vega Dikili Tip Kabinet W=600mm D=800mm	47U	600	800	2234	115.9	127.9

XX = Renk Kodu, B1 Beyaz RAL 7035'i, S1 Siyah RAL 9005'i ifade eder, sipariş aşamasında temsilciye bu bilgi aktarılmalıdır.  
 Lütfen Pinyon Ayak Kullandığınız zaman H değerine 30mm, Tekerlek Grubu İçin 80mm ekleyiniz.  
 0000 = Kapak seçenekleri sayfasına bakınız.  
 YY = M1 montajlı sevk için, D1 ise demonte sevk için kullanılır.

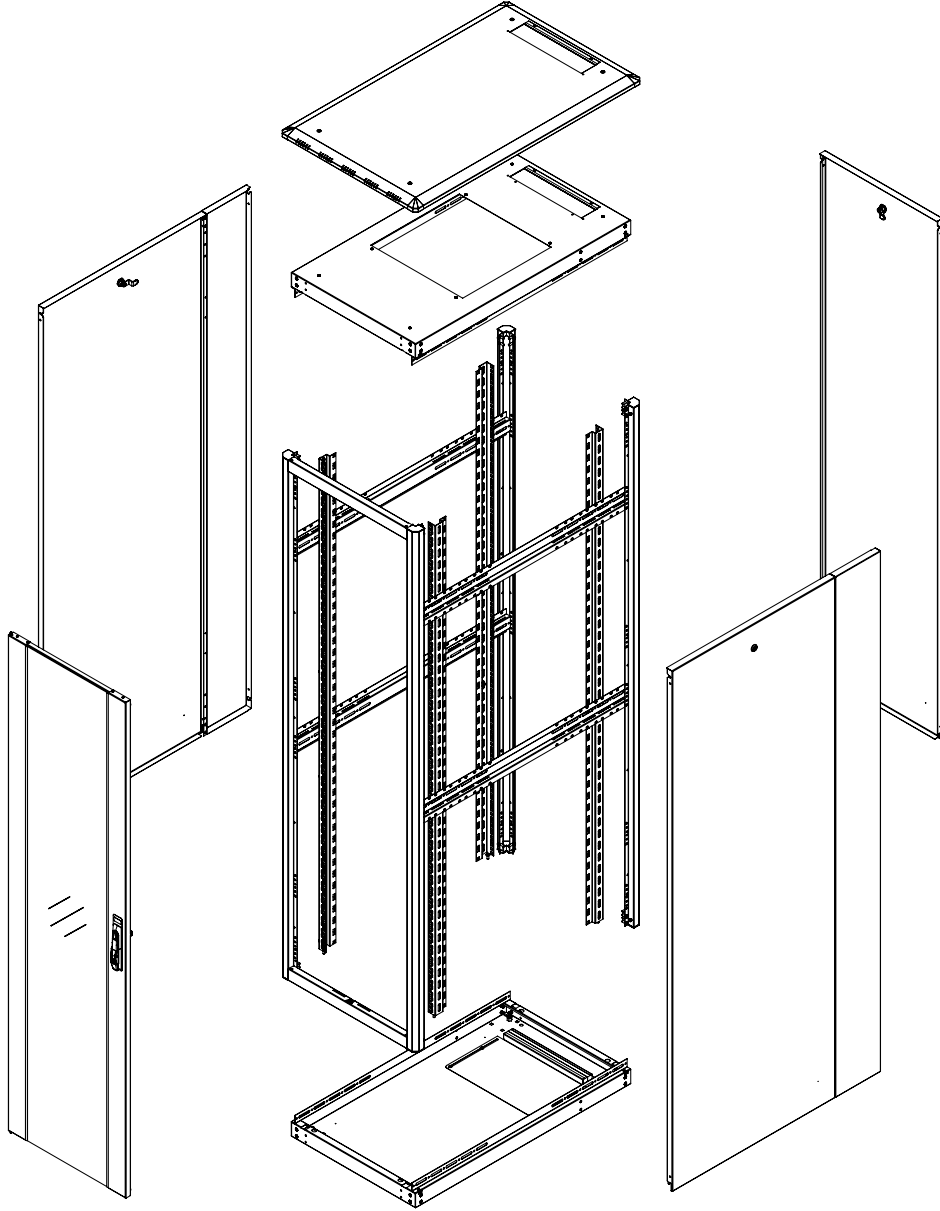
**Malzeme**

- 0.8mm - 2mm DKP

**IP Sınıflandırması**

- Standart olarak IP20
- Düz metal kapaklar uygulandığında IP40

**Renk Seçenekleri**

- RAL9005 Siyah
- RAL7035 Beyaz

**Yükleme Kapasitesi**

- 1000 kg önerilen dengeli yüklemeye

**Kapaklar**

- Kapak seçenekleri mevcuttur.
- Standart konfigürasyon tek noktadan kilittir.
- Kapaklar 110° açılabilir.
- Sağa veya sola açılım sağlanabilir.

**Cihaz Dikmeler**

- 1.5mm DX51D galvanize malzeme
- 19" Cihaz dikmeler; kullanılacak ekipmanın derinliğine göre kabinet boyunca kolayca ayarlanabilir.

**Yan Paneller**

- Kilit sistemi mevcuttur, yan paneller istenildiğinde sökülebilir.

**Alt Şase**

- Sürgülü kablo geçişi barı vardır.

**Arka Panel**

- Kapak seçenekleri mevcuttur.
- Arka kapak açılabilir, kilitlenebilir.

**Zemin Teması**

- Tekerlek veya pinyon ayak kullanılabilir.
- Opsiyonel baza seçeneği vardır.

**Üst Şase**

- Üst Şasede fırçalı kablo geçiş holü bulunmaktadır.
- Fan modülü aksesuar olarak sunulmaktadır.

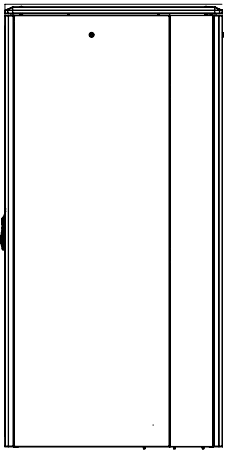

YAN GÖRÜNÜŞ

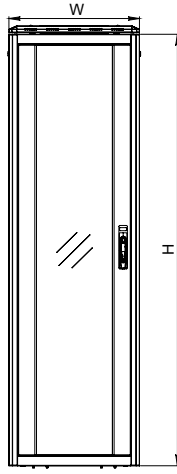

ÖN GÖRÜNÜŞ

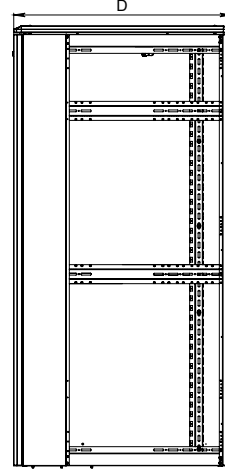
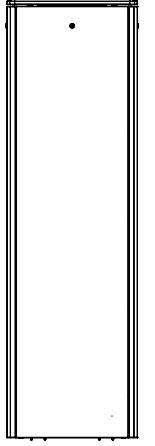
YAN KAPAKSIZ  
GÖRÜNÜŞ

ARKA GÖRÜNÜŞ

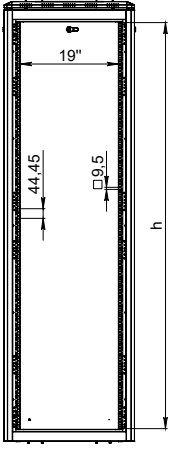
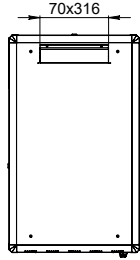
ÖN KAPAKSIZ  
GÖRÜNÜŞ

ÜST GÖRÜNÜŞ

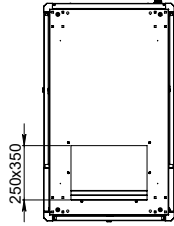

ALT GÖRÜNÜŞ

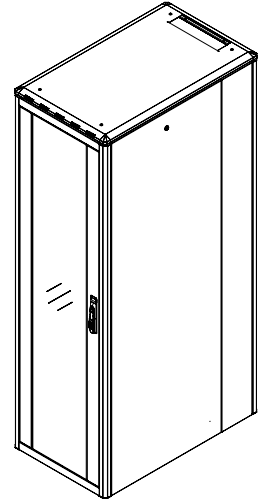

İZOMETRİK GÖRÜNÜŞ

## 19" Ager Vega Dikili Tip Kabinetler W=600mm D=1000mm

Ürün Kodu	Ürün Tanımı	Boy (U)	Genişlik (W) (mm)	Derinlik (D) (mm)	Yükseklik (H) (mm)	Ağırlık (Net) (kg)	Ağırlık (Brüt) (kg)
AG-VG12U6010XX-0000-A-YY	12U 19" Ager Vega Dikili Tip Kabinet W=600mm D=1000mm	12U	600	1000	679	63,7	71,3
AG-VG16U6010XX-0000-A-YY	16U 19" Ager Vega Dikili Tip Kabinet W=600mm D=1000mm	16U	600	1000	856	70,1	78,3
AG-VG20U6010XX-0000-A-YY	20U 19" Ager Vega Dikili Tip Kabinet W=600mm D=1000mm	20U	600	1000	1034	81,0	84,2
AG-VG22U6010XX-0000-A-YY	22U 19" Ager Vega Dikili Tip Kabinet W=600mm D=1000mm	22U	600	1000	1123	89,0	92,0
AG-VG26U6010XX-0000A-YY	26U 19" Ager Vega Dikili Tip Kabinet W=600mm D=1000mm	26U	600	1000	1300	92,0	95,5
AG-VG32U6010XX-0000-A-YY	32U 19" Ager Vega Dikili Tip Kabinet W=600mm D=1000mm	32U	600	1000	1567	104,3	108,7
AG-VG36U6010XX-0000-A-YY	36U 19" Ager Vega Dikili Tip Kabinet W=600mm D=1000mm	36U	600	1000	1745	112,0	117,0
AG-VG42U6010XX-0000-A-YY	42U 19" Ager Vega Dikili Tip Kabinet W=600mm D=1000mm	42U	600	1000	2012	122,0	127,9
AG-VG45U6010XX-0000-A-YY	45U 19" Ager Vega Dikili Tip Kabinet W=600mm D=1000mm	45U	600	1000	2145	125,0	132,1
AG-VG47U6010XX-0000-A-YY	47U 19" Ager Vega Dikili Tip Kabinet W=600mm D=1000mm	47U	600	1000	2234	127,0	133,1

XX = Renk Kodu, B1 Beyaz RAL 70351, S1 Siyah RAL 9005'i ifade eder, sipariş aşamasında temsilciye bu bilgi aktarılmalıdır.  
Lütfen Pinyon Ayak Kullandığınız zaman H değerine 30mm, Tekerek Grubu için 80mm ekleyiniz.  
0000 = Kapak seçenekleri sayfasına bakınız.  
YY = M1 montajlı sevk için, D1 ise demonte sevk için kullanılır.

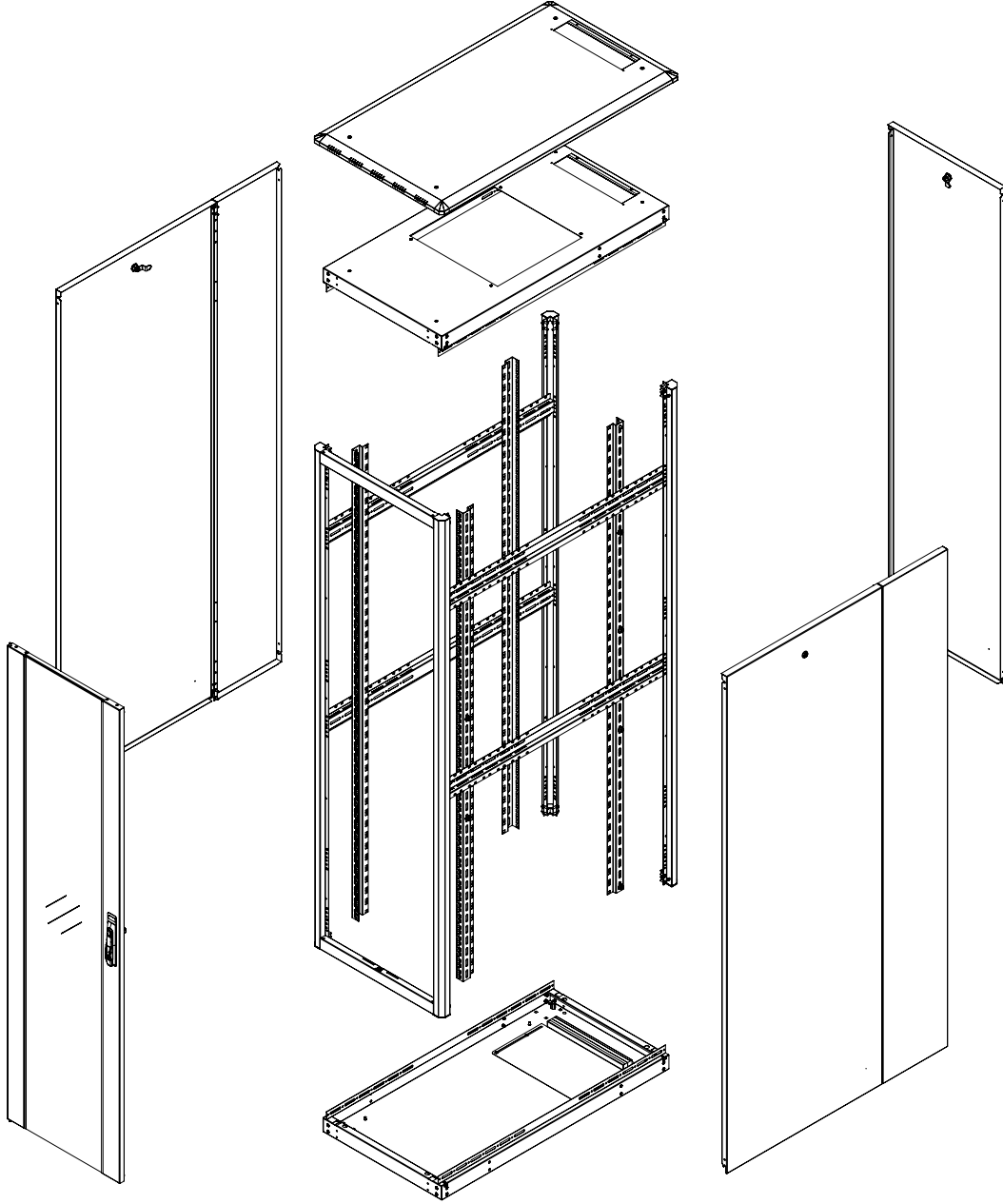
**Malzeme**

- 0.8mm - 2mm DKP

**IP Sınıflandırması**

- Standart olarak IP20
- Düz metal kapaklar uygulandığında IP40

**Renk Seçenekleri**

- RAL9005 Siyah
- RAL7035 Beyaz

**Yükleme Kapasitesi**

- 1000 kg önerilen dengeli yükleme

**Kapaklar**

- Kapak seçenekleri mevcuttur.
- Standart konfigürasyon tek noktadan kilitlidir.
- Kapaklar 110° açılabilir.
- Sağa veya sola açılım sağlanabilir.

**Cihaz Dikmeler**

- 1.5mm DX51D galvanize malzeme
- 19" Cihaz dikmeler; kullanılacak ekipmanın derinliğine göre kabinet boyunca kolayca ayarlanabilir.

**Yan Paneller**

- Kilit sistemi mevcuttur, yan paneller istenildiğinde sökülebilir.

**Alt Şase**

- Sürgülü kablo geçişi barı vardır.

**Arka Panel**

- Kapak seçenekleri mevcuttur.
- Arka kapak açılabilir, kilitlenebilir.

**Zemin Teması**

- Tekerlek veya pinyon ayak kullanılabilir.
- Opsiyonel baza seçeneği vardır.

**Üst Şase**

- Üst Şasede fırçalı kablo geçiş holü bulunmaktadır.
- Fan modülü aksesuar olarak sunulmaktadır.

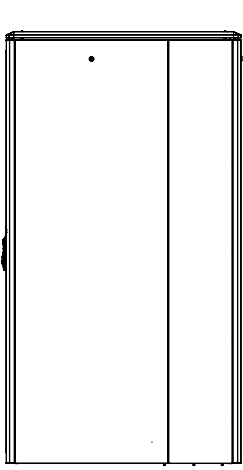

YAN GÖRÜNÜŞ

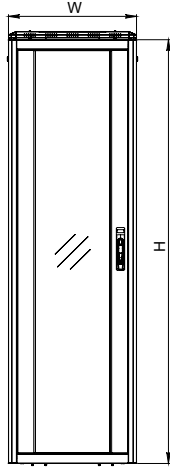

ÖN GÖRÜNÜŞ

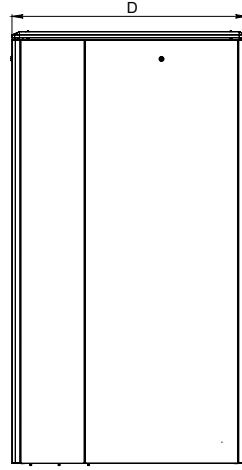

YAN KAPAKSIZ GÖRÜNÜŞ

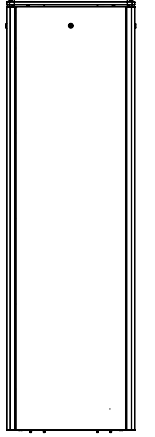

ARKA GÖRÜNÜŞ

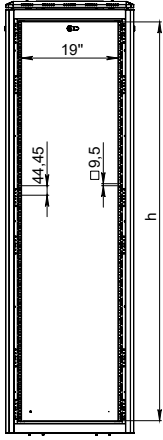

ÖN KAPAKSIZ GÖRÜNÜŞ

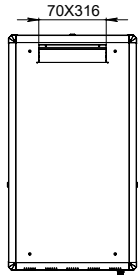

ÜST GÖRÜNÜŞ

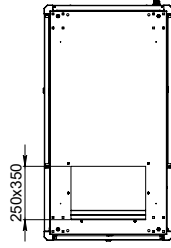

ALT GÖRÜNÜŞ

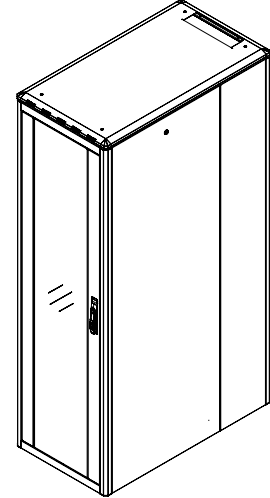

İZOMETRİK GÖRÜNÜŞ

## 19" Ager Vega Dikili Tip Kabineler W=600mm D=1100mm

Ürün Kodu	Ürün Tanımı	Boy (U)	Gemşik (W) (mm)	Derinlik (D) (mm)	Yükseklik (H) (mm)	Ağırlık (Net) (kg)	Ağırlık (Brüt) (kg)
AG-VG12U6010XX-0000-A-YY	12U 19" Ager Vega Dikili Tip Kabinet W=600mm D=1100mm	12U	600	1100	679	66,95	74,65
AG-VG16U6010XX-0000-A-YY	16U 19" Ager Vega Dikili Tip Kabinet W=600mm D=1100mm	16U	600	1100	856	73,65	82,0
AG-VG20U6010XX-0000-A-YY	20U 19" Ager Vega Dikili Tip Kabinet W=600mm D=1100mm	20U	600	1100	1034	86,2	88,2
AG-VG22U6010XX-0000-A-YY	22U 19" Ager Vega Dikili Tip Kabinet W=600mm D=1100mm	22U	600	1100	1123	96,7	98,4
AG-VG26U6010XX-0000-A-YY	26U 19" Ager Vega Dikili Tip Kabinet W=600mm D=1100mm	26U	600	1100	1300	100,15	100,85
AG-VG32U6010XX-0000-A-YY	32U 19" Ager Vega Dikili Tip Kabinet W=600mm D=1100mm	32U	600	1100	1567	107,26	115,6
AG-VG36U6010XX-0000-A-YY	36U 19" Ager Vega Dikili Tip Kabinet W=600mm D=1100mm	36U	600	1100	1745	112,0	117,0
AG-VG42U6010XX-0000-A-YY	42U 19" Ager Vega Dikili Tip Kabinet W=600mm D=1100mm	42U	600	1100	2012	122,0	127,9
AG-VG45U6010XX-0000-A-YY	45U 19" Ager Vega Dikili Tip Kabinet W=600mm D=1100mm	45U	600	1100	2145	125,0	132,1
AG-VG47U6010XX-0000-A-YY	47U 19" Ager Vega Dikili Tip Kabinet W=600mm D=1100mm	47U	600	1100	2234	127,0	133,1

XX = Renk Kodu, B1 Beyaz RAL 7035'i, S1 Siyah RAL 9005'i ifade eder, sipariş aşamasında temsilciye bu bilgi aktarılmalıdır.

Lütfen Pinyon Ayak Kullandığımız zaman H değerine 30mm, Tekerlek Grubu İçin 80mm ekleyiniz.

0000 = Kapak seçenekleri sayfasına bakınız.

YY = M1 montajlı sevk için, D1 ise demonte sevk için kullanılır.

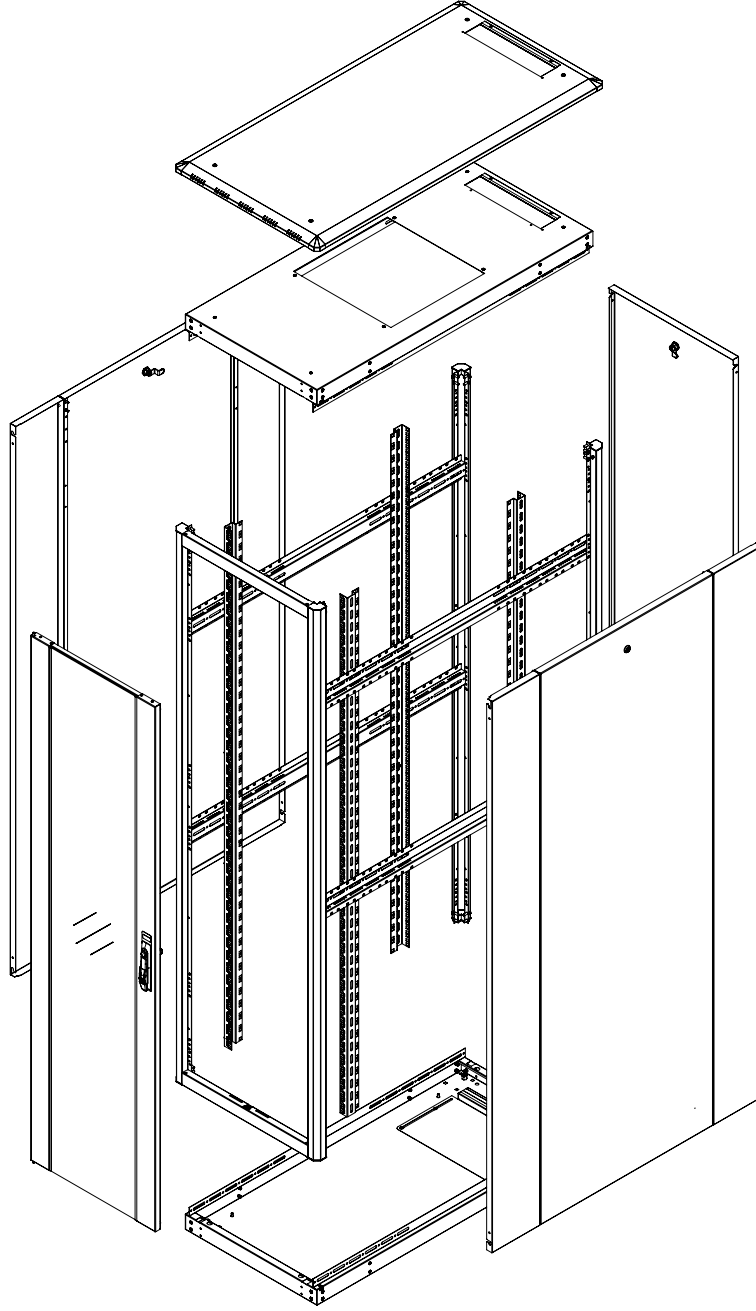
**Malzeme**

- 0.8mm - 2mm DKP

**IP Sınıflandırması**

- Standart olarak IP20
- Düz metal kapaklar uygulandığında IP40

**Renk Seçenekleri**

- RAL9005 Siyah
- RAL7035 Beyaz

**Yükleme Kapasitesi**

- 1000 kg önerilen dengeli yükleme

**Kapaklar**

- Kapak seçenekleri mevcuttur.
- Standart konfigürasyon tek noktadan kilitlidir.
- Kapaklar 110° açılabilir.
- Sağa veya sola açılım sağlanabilir.

**Cihaz Dikmeler**

- 1.5mm DX51D galvanize malzeme
- 19" Cihaz dikmeler; kullanılacak ekipmanın derinliğine göre kabinet boyunca kolayca ayarlanabilir.

**Yan Paneller**

- Kilit sistemi mevcuttur, yan paneller istenildiğinde sökülebilir.

**Alt Şase**

- Sürgülü kablo geçişi barı vardır.

**Arka Panel**

- Kapak seçenekleri mevcuttur.
- Arka kapak açılabilir, kilitlenebilir.

**Zemin Teması**

- Tekerlek veya pinyon ayak kullanılabilir.
- Opsiyonel baza seçeneği vardır.

**Üst Şase**

- Üst Şasede fırçalı kablo geçiş holü bulunmaktadır.
- Fan modülü aksesuar olarak sunulmaktadır.

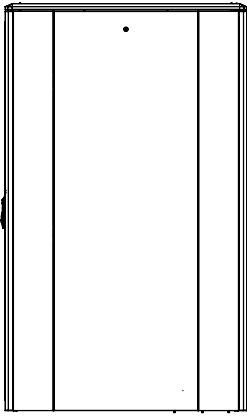

YAN GÖRÜNÜŞ

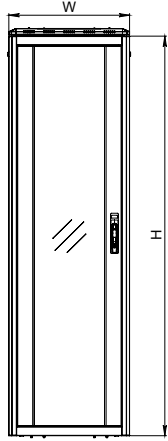

ÖN GÖRÜNÜŞ

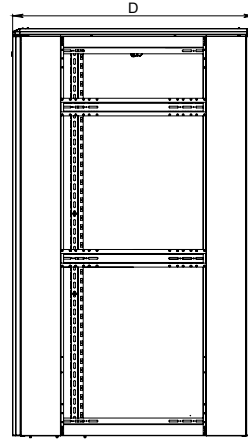

YAN KAPAKSIZ GÖRÜNÜŞ

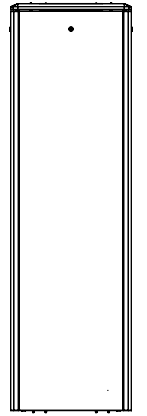

ARKA GÖRÜNÜŞ

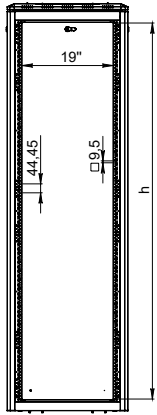

ÖN KAPAKSIZ GÖRÜNÜŞ

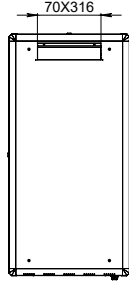

ÜST GÖRÜNÜŞ

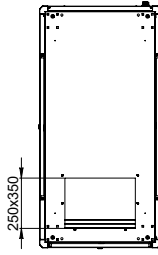

ALT GÖRÜNÜŞ

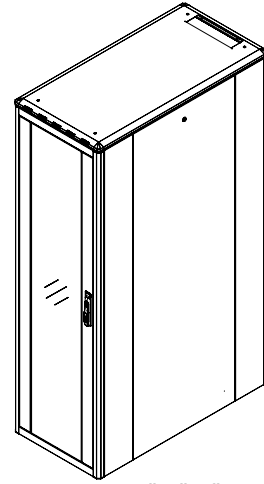

İZOMETRİK GÖRÜNÜŞ

## 19" Ager Vega Dikili Tip Kabinetler W=600mm D=1200mm

Ürün Kodu	Ürün Tanımı	Boy (U)	Genişlik (W) (mm)	Derinlik (D) (mm)	Yükseklik (H) (mm)	Ağırlık (Net) (kg)	Ağırlık (Brüt) (kg)
AG-VG12U6012XX-0000-A-YY	12U 19" Ager Vega Dikili Tip Kabinet W=600mm D=1200mm	12U	600	1200	679	70,2	78
AG-VG16U6012XX-0000-A-YY	16U 19" Ager Vega Dikili Tip Kabinet W=600mm D=1200mm	16U	600	1200	856	77,2	85,7
AG-VG20U6012XX-0000-A-YY	20U 19" Ager Vega Dikili Tip Kabinet W=600mm D=1200mm	20U	600	1200	1034	91,4	92,2
AG-VG22U6012XX-0000-A-YY	22U 19" Ager Vega Dikili Tip Kabinet W=600mm D=1200mm	22U	600	1200	1123	104,4	104,8
AG-VG26U6012XX-0000-A-YY	26U 19" Ager Vega Dikili Tip Kabinet W=600mm D=1200mm	26U	600	1200	1300	108,3	106,2
AG-VG32U6012XX-0000-A-YY	32U 19" Ager Vega Dikili Tip Kabinet W=600mm D=1200mm	32U	600	1200	1567	110,52	112,68
AG-VG36U6012XX-0000-A-YY	36U 19" Ager Vega Dikili Tip Kabinet W=600mm D=1200mm	36U	600	1200	1745	112,0	117,0
AG-VG42U6012XX-0000-A-YY	42U 19" Ager Vega Dikili Tip Kabinet W=600mm D=1200mm	42U	600	1200	2012	122,0	127,9
AG-VG45U6012XX-0000-A-YY	45U 19" Ager Vega Dikili Tip Kabinet W=600mm D=1200mm	45U	600	1200	2145	125,0	132,1
AG-VG47U6012XX-0000-A-YY	47U 19" Ager Vega Dikili Tip Kabinet W=600mm D=1200mm	47U	600	1200	2234	127,0	133,1

XX = Renk Kodu, B1 Beyaz RAL 7035'i, S1 Siyah RAL 9005'i ifade eder, sipariş aşamasında temsilciye bu bilgi aktarılmalıdır.  
Lütfen Pinyon Ayak Kullandığınız zaman H değerine 30mm, Tekerlek Grubu için 80mm ekleyiniz.  
0000 = Kapak seçenekleri sayfasına bakınız.  
YY = M1 montajlı sevk için, D1 ise demonte sevk için kullanılır.



**AGER**<sup>®</sup>

**DİKİLİ TİP VEGA SERİSİ**



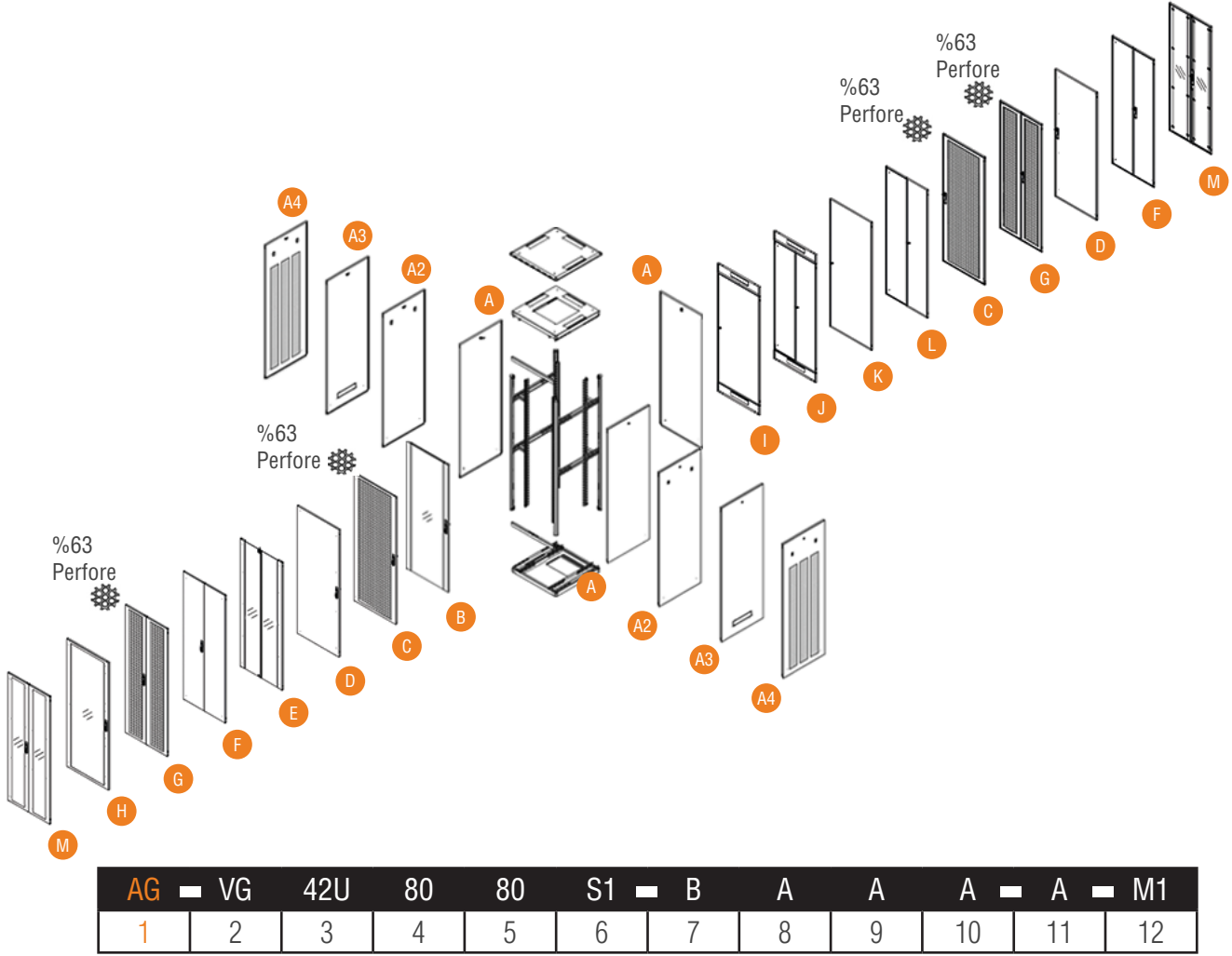

AG	VG	42U	80	80	S1	B	A	A	A	A	M1
1	2	3	4	5	6	7	8	9	10	11	12

1. Kurumsal kodlama başlangıç karakterleridir. AGER marka kısaltması AG olarak yer almıştır.
2. Ürün ailesi kodudur. VG; VEGA serisi ürünlerini ifade eder.
3. Numerik Karakter, ürün yüksekliğini belirler. 12U'dan 47U'ya kadar olan, modeller bazında farklılık gösteren ürün yüksekliklerini U Yükseklik Alfa Numerik Notasyonu ile gösterilmesidir. U Yükseklik birimi Sabittir, değiştirilebilir değildir. 1U değeri 44,45mm. dir.
4. Genişlik bilgisinin ilk iki basamağıdır. W:600mm kabinetlerde 60, W:800mm kabinetlerde 80 olarak olarak belirlenmiştir.
5. Derinlik bilgisinin ilk iki basamağıdır. D:600mm kabinetler için 60, D:800mm kabinetler için 80, D:1000mm kabinetler için 10, D:1100mm kabinetler için 11, D:1200mm kabinetler için 12 olarak belirlenmiştir.
6. Renk Kodudur. B1 Açık gri RAL 7035'i, S1 siyah RAL 9005'i ifade eder.
7. Ön Kapak seçimini belirtmek için kullanılır.\*
8. Arka Kapak seçimini belirtmek için kullanılır.\*
9. Sağ yan kapak seçimini belirtmek için kullanılır.\*
10. Sol yan kapak seçimini belirtmek için kullanılır.\*
11. Versiyon bilgisidir. A- Standart versiyon. Kabinet üzerinde yapılan herhangi bir değişiklikte versiyon alfabetik olarak değiştirilmektedir.
12. Kabinin sevk şekli belirtmek için kullanılan kod numarasıdır. M1 montajlı sevk için, D1 ise demonte sevk için kullanılır.

\* KAPAK SEÇİMİ İÇİN; KAPAK OPSİYONLARINI İNCELEYEBİLİRSİNİZ...

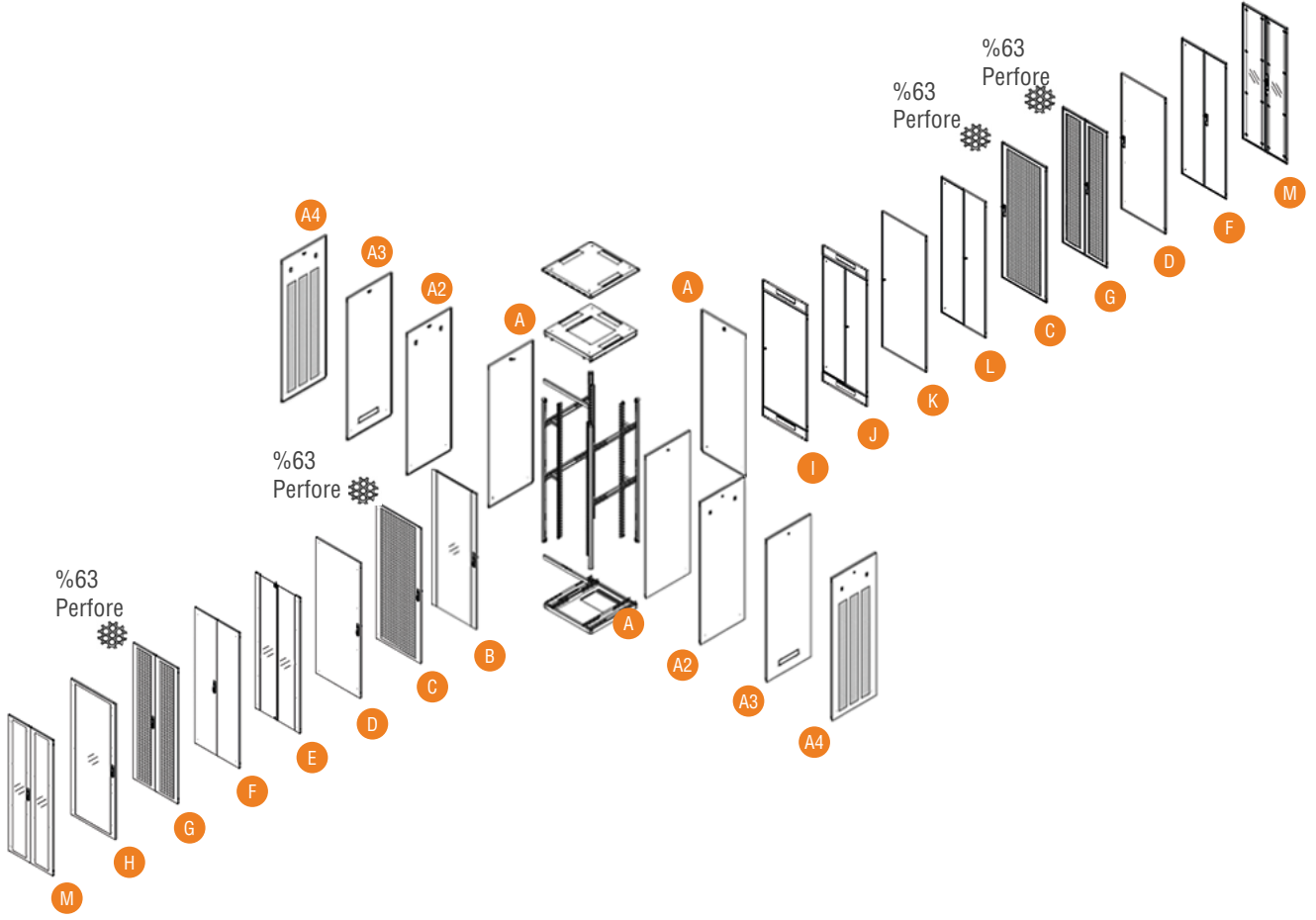

AG	VG	42U	80	80	S1	B	A	A	A	A	M1
1	2	3	4	5	6	7	8	9	10	11	12

### Dikili Tip VEGA Serisi KAPAK Opsiyonları

- A** Tek Açılım, Düz Yapıda, Komple Metal Geçmeli Tip, "O" Kilitli Tek Noktadan Kilitlemeli Panel
- A2** Tek Açılım, Düz Yapıda, Komple Metal Geçmeli Tip, "O" Kilitli Tek Noktadan Kilitlemeli ve 2 adet Sürgü Kilitli Panel
- A3** Tek Açılım, Düz Yapıda, Komple Metal Geçmeli Tip, "O" Kilitli Tek Noktadan Kilitlemeli Panel Üzerinde 1 adet Microjointli Kırılabilir Kablo Geçişli
- A4** Tek Açılım, Düz Yapıda 3 adet Perfore Çerçevesi, Komple Metal Geçmeli Tip, "O" Kilitli Tek Noktadan Kilitlemeli ve Sürgü Kilitli Panel
- B** Tek Açılım, Düz yapıda, Kenar Çerçevesi Camlı Ön Kapı, Tek Noktadan Kilitlemeli Kollu Kilit
- C** Tek Açılım, Düz Yapıda, Komple Çerçevesi %63 Perforeli, Metal Ön Kapı, Tek Noktadan Kilitlemeli Kollu Kilit
- D** Tek Açılım, Düz Yapıda, Komple Metal Ön Kapı, Tek Noktadan Kilitlemeli Kollu Kilit
- E** Çift Açılım, Düz Yapıda, Kenar Çerçevesi Camlı Ön Kapı, 2 Noktadan Kilitlemeli ALT/ÜST "O" Kilitli,
- F** Çift Açılım, Düz Yapıda, Komple Metal Ön Kapı, 3 Noktadan Kilitlemeli Kollu Kilit, ALT/UST Menteşe kilitlemeli,
- G** Çift Açılım, Düz Yapıda, Komple Çerçevesi %63 Perforeli, Metal Ön Kapı, 3 Noktadan Kilitlemeli Kollu Kilit, ALT/UST Menteşe kilitlemeli,
- H** Tek Açılım, Düz Yapıda, Komple Çerçevesi Camlı Ön Kapı, Tek Noktadan Kilitlemeli Kollu Kilit
- I** Tek Açılım, Düz Yapıda, Metal Arka Kapı, Tek Noktadan Kilitlemeli "O" Kilit, Üst/Alt Kablo Giriş Panelli.
- J** Çift Açılım, Düz Yapıda, Metal Arka Kapı, 3 Noktadan Kilitlemeli "O" Kilit, ALT/UST Menteşe kilitlemeli, Üst/Alt Kablo Giriş Panelli.
- K** Tek Açılım, Düz Yapıda, Komple Metal Arka Kapı, Tek Noktadan Kilitlemeli "O" Kilitli
- L** Çift Açılım, Düz Yapıda, Komple Metal Arka Kapı, 3 Noktadan Kilitlemeli "O" Kilitli, ALT/UST Menteşe kilitlemeli,
- M** Çift Açılım, Düz Yapıda, Komple Çerçevesi Cam Giydirmeli, Metal Ön Kapı, 3 Noktadan Kilitlemeli Kollu Kilit, ALT/UST Menteşe kilitlemeli,

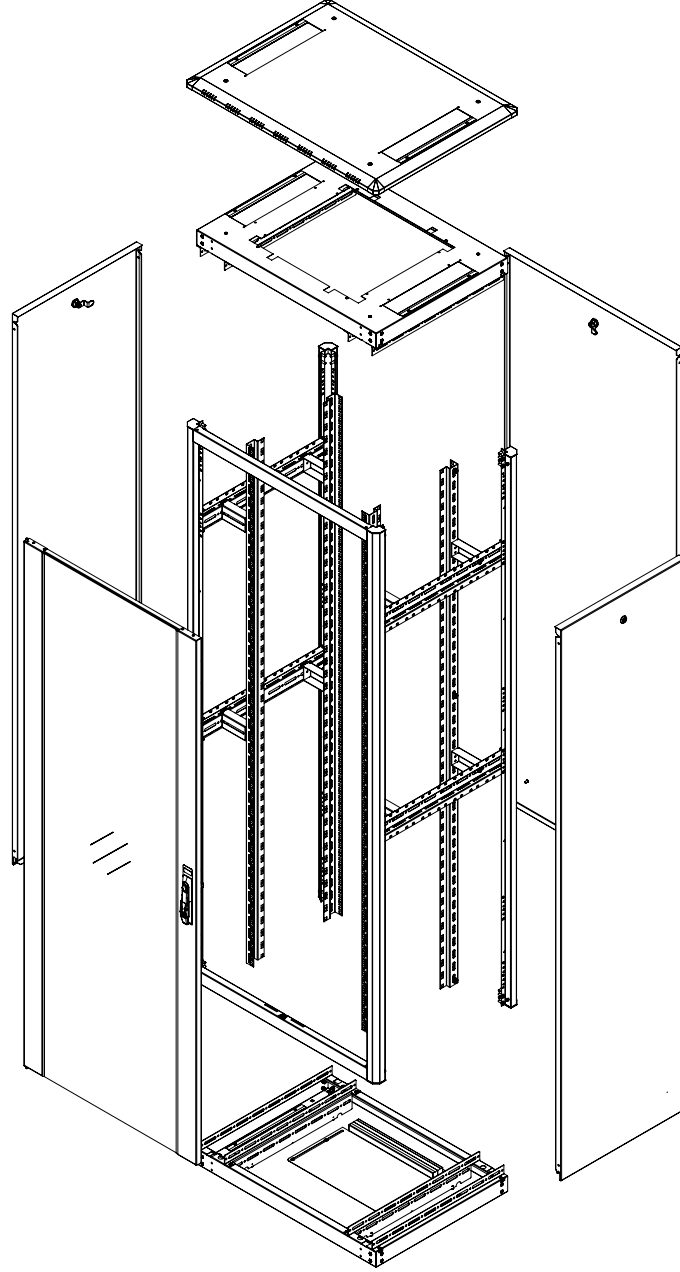
**Malzeme**

- 0.8mm - 2mm DKP

**IP Sınıflandırması**

- Standart olarak IP20
- Düz metal kapaklar uygulandığında IP40

**Renk Seçenekleri**

- RAL9005 Siyah
- RAL7035 Beyaz

**Yükleme Kapasitesi**

- 1000 kg önerilen dengeli yükleme

**Kapaklar**

- Kapak seçenekleri mevcuttur.
- Standart konfigürasyon tek noktadan kilitlidir.
- Kapaklar 110° açılabilir.
- Sağa veya sola açılım sağlanabilir.

**Cihaz Dikmeler**

- 1.5mm DX51D galvanize malzeme
- 19" Cihaz dikmeler; kullanılacak ekipmanın derinliğine göre kabinet boyunca kolayca ayarlanabilir.

**Yan Paneller**

- Kilit sistemi mevcuttur, yan paneller istenildiğinde sökülebilir.

**Alt Şase**

- Alt Şasede fırçalı kablo geçiş holü bulunmaktadır.
- Sürgülü kablo geçiş barı vardır.

**Arka Panel**

- Kapak seçenekleri mevcuttur.
- Arka kapak açılabilir, kilitlenebilir.

**Zemin Teması**

- Tekerlek veya pinyon ayak kullanılabilir.
- Opsiyonel baza seçeneği vardır.

**Üst Şase**

- Üst Şasede fırçalı kablo geçiş holü bulunmaktadır.
- Fan modülü aksesuar olarak sunulmaktadır.

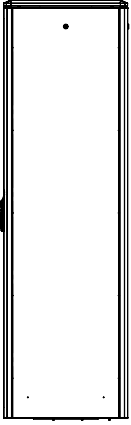
**AGER®****DİKİLİ TİP VEGA SERİSİ**

YAN GÖRÜNÜŞ

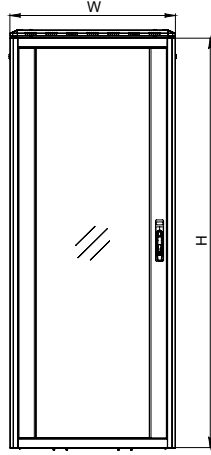

ÖN GÖRÜNÜŞ

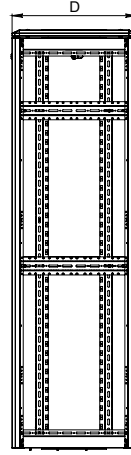

YAN KAPAKSIZ GÖRÜNÜŞ

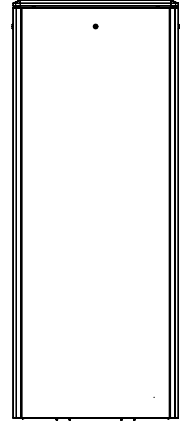

ARKA GÖRÜNÜŞ

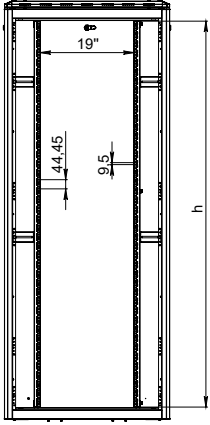

ÖN KAPAKSIZ GÖRÜNÜŞ

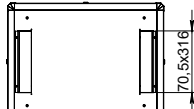

ÜST GÖRÜNÜŞ

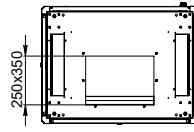

ALT GÖRÜNÜŞ

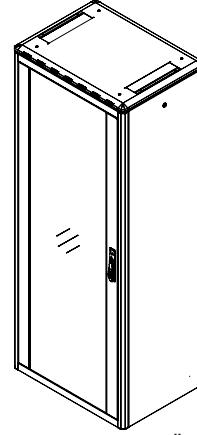

İZOMETRİK GÖRÜNÜŞ

**19" Ager Vega Dikili Tip Kabinetler W=800mm D=600mm**

Ürün Kodu	Ürün Tanımı	Boy (U)	Genişlik (W) (mm)	Derinlik (D) (mm)	Yükseklik (H) (mm)	Ağırlık (Net) (kg)	Ağırlık (Brüt) (kg)
AG-VG12U8060XX-0000-A-YY	12U 19" Ager Vega Dikili Tip Kabinet W=800mm D=600mm	12U	800	600	679	58,5	65.0
AG-VG16U8060XX-0000-A-YY	16U 19" Ager Vega Dikili Tip Kabinet W=800mm D=600mm	16U	800	600	856	63,7	71.0
AG-VG20U8060XX-0000-A-YY	20U 19" Ager Vega Dikili Tip Kabinet W=800mm D=600mm	20U	800	600	1034	68,9	77.0
AG-VG22U8060XX-0000-A-YY	22U 19" Ager Vega Dikili Tip Kabinet W=800mm D=600mm	22U	800	600	1123	71,5	80.0
AG-VG26U8060XX-0000-A-YY	26U 19" Ager Vega Dikili Tip Kabinet W=800mm D=600mm	26U	800	600	1300	76,7	86.0
AG-VG32U8060XX-0000-A-YY	32U 19" Ager Vega Dikili Tip Kabinet W=800mm D=600mm	32U	800	600	1567	86,4	96.0
AG-VG36U8060XX-0000-A-YY	36U 19" Ager Vega Dikili Tip Kabinet W=800mm D=600mm	36U	800	600	1745	92,5	103.0
AG-VG42U8060XX-0000-A-YY	42U 19" Ager Vega Dikili Tip Kabinet W=800mm D=600mm	42U	800	600	2012	100,6	111.7
AG-VG45U8060XX-0000-A-YY	45U 19" Ager Vega Dikili Tip Kabinet W=800mm D=600mm	45U	800	600	2145	104,8	116.3
AG-VG47U8060XX-0000-A-YY	47U 19" Ager Vega Dikili Tip Kabinet W=800mm D=600mm	47U	800	600	2234	107,7	119.6

XX = Renk Kodu, B1 Beyaz RAL 7035'i, S1 Siyah RAL 9005'i ifade eder, sipariş aşamasında temsilciye bu bilgi aktarılmalıdır.  
Lütfen Pinyon Ayak Kullandığınız zaman H değerine 30mm, Tekerlek Grubu İçin 80mm ekleyiniz.  
0000 = Kapak seçenekleri sayfasına bakınız.  
YY = M1 montajlı sevk için, D1 ise demonte sevk için kullanılır.

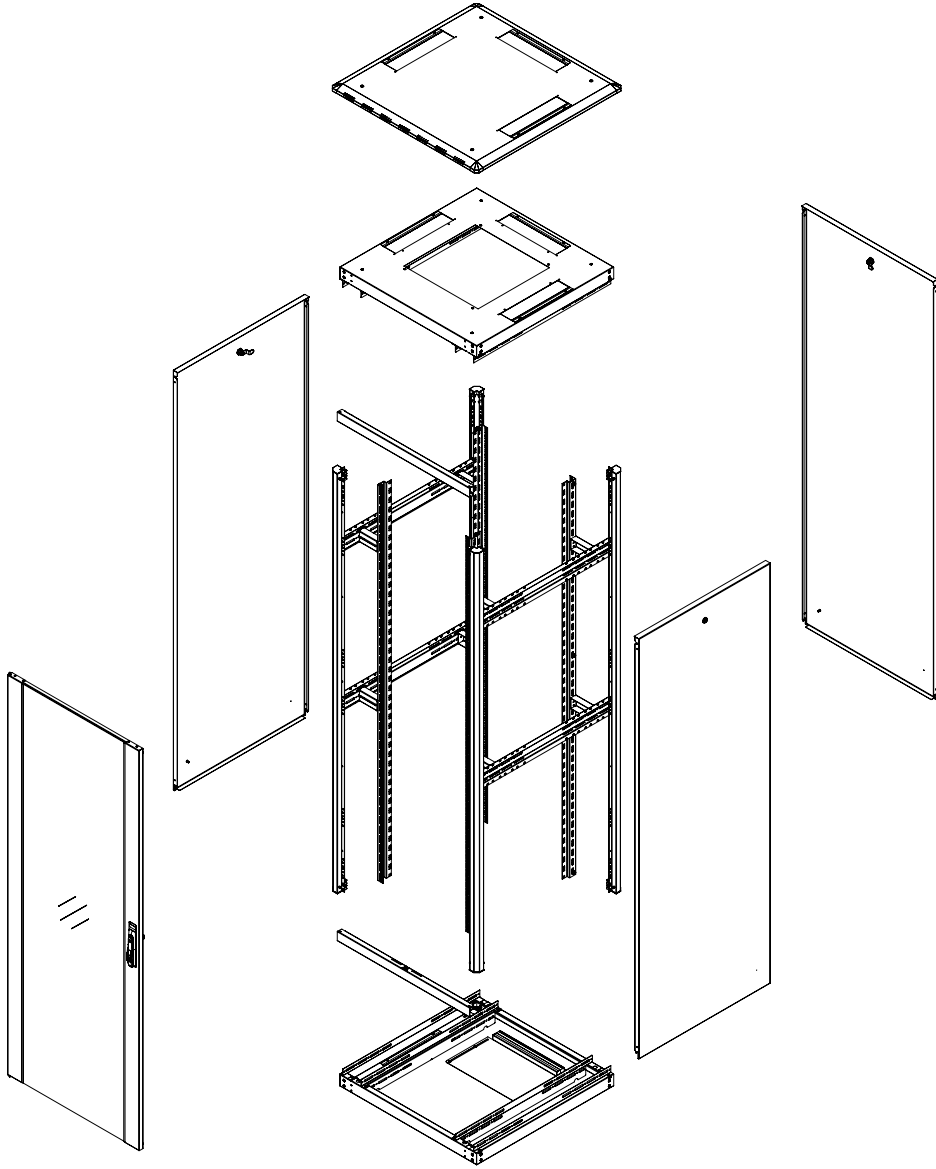
**Malzeme**

- 0.8mm - 2mm DKP

**IP Sınıflandırması**

- Standart olarak IP20
- Düz metal kapaklar uygulandığında IP40

**Renk Seçenekleri**

- RAL9005 Siyah
- RAL7035 Beyaz

**Yükleme Kapasitesi**

- 1000 kg önerilen dengeli yüklenme

**Kapaklar**

- Kapak seçenekleri mevcuttur.
- Standart konfigürasyon tek noktadan kilitlidir.
- Kapaklar 110° açılabilir.
- Sağa veya sola açılım sağlanabilir.

**Cihaz Dikmeler**

- 1.5mm DX51D galvanize malzeme
- 19" Cihaz dikmeler; kullanılacak ekipmanın derinliğine göre kabinet boyunca kolayca ayarlanabilir.

**Yan Paneller**

- Kilit sistemi mevcuttur, yan paneller istenildiğinde sökülebilir.

**Alt Şase**

- Alt Şasede fırçalı kablo geçiş holü bulunmaktadır.
- Sürgülü kablo geçişi barı vardır.

**Arka Panel**

- Kapak seçenekleri mevcuttur.
- Arka kapak açılabilir, kilitlenebilir.

**Zemin Teması**

- Tekerlek veya pinyon ayak kullanılabilir.
- Opsiyonel baza seçeneği vardır.

**Üst Şase**

- Üst Şasede fırçalı kablo geçiş holü bulunmaktadır.
- Fan modülü aksesuar olarak sunulmaktadır.

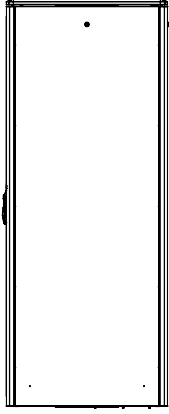
**AGER®****DİKİLİ TİP VEGA SERİSİ**

YAN GÖRÜNÜŞ

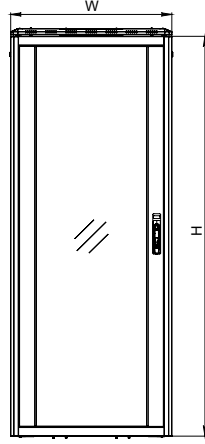

ÖN GÖRÜNÜŞ

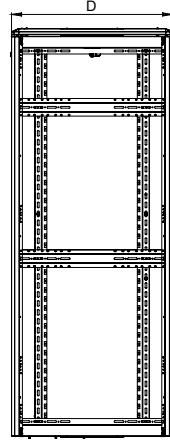

YAN KAPAKSIZ GÖRÜNÜŞ

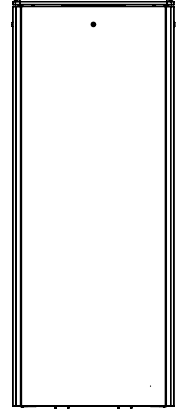

ARKA GÖRÜNÜŞ

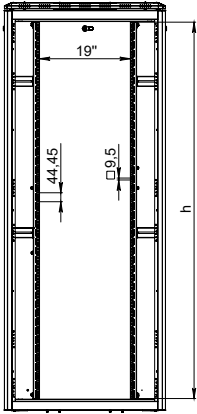

ÖN KAPAKSIZ GÖRÜNÜŞ

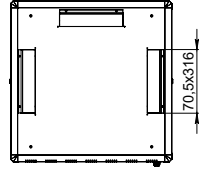

ÜST GÖRÜNÜŞ

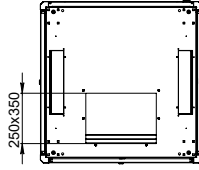

ALT GÖRÜNÜŞ

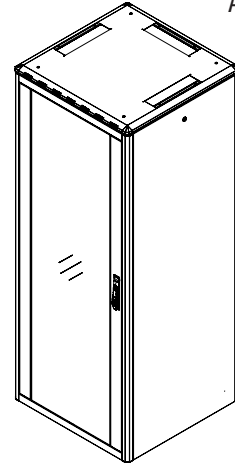

İZOMETRİK GÖRÜNÜŞ

**19" Ager Vega Dikili Tip Kabinetler W=800mm D=800mm**

Ürün Kodu	Ürün Tanımı	Boy (U)	Genişlik (W) (mm)	Derinlik (D) (mm)	Yüksaklık (H) (mm)	Ağırlık (Net) (kg)	Ağırlık (Brüt) (kg)
AG-VG12U8080XX-0000-A-YY	12U 19" Ager Vega Dikili Tip Kabinet W=800mm D=800mm	12U	800	800	679	65,05	76,75
AG-VG16U8080XX-0000-A-YY	16U 19" Ager Vega Dikili Tip Kabinet W=800mm D=800mm	16U	800	800	856	70,75	83,05
AG-VG20U8080XX-0000-A-YY	20U 19" Ager Vega Dikili Tip Kabinet W=800mm D=800mm	20U	800	800	1034	76,45	89,35
AG-VG22U8080XX-0000-A-YY	22U 19" Ager Vega Dikili Tip Kabinet W=800mm D=800mm	22U	800	800	1123	79,3	92,5
AG-VG26U8080XX-0000-A-YY	26U 19" Ager Vega Dikili Tip Kabinet W=800mm D=800mm	26U	800	800	1300	85	98,8
AG-VG32U8080XX-0000-A-YY	32U 19" Ager Vega Dikili Tip Kabinet W=800mm D=800mm	32U	800	800	1567	95,4	99,9
AG-VG36U8080XX-0000-A-YY	36U 19" Ager Vega Dikili Tip Kabinet W=800mm D=800mm	36U	800	800	1745	102	117,2
AG-VG42U8080XX-0000-A-YY	42U 19" Ager Vega Dikili Tip Kabinet W=800mm D=800mm	42U	800	800	2012	111	126,3
AG-VG45U8080XX-0000-A-YY	45U 19" Ager Vega Dikili Tip Kabinet W=800mm D=800mm	45U	800	800	2145	115	131,6
AG-VG47U8080XX-0000-A-YY	47U 19" Ager Vega Dikili Tip Kabinet W=800mm D=800mm	47U	800	800	2234	119	136,3

XX = Renk Kodu, B1 Beyaz RAL 7035'i, S1 Siyah RAL 9005'i ifade eder, sipariş aşamasında temsilciye bu bilgi aktarılmalıdır.  
Lütfen Pinyon Ayak Kullandığınız zaman H değerine 30mm, Tekerlek Grubu İçin 80mm ekleyiniz.  
0000 = Kapak seçenekleri sayfasına bakınız.  
YY = M1 montajlı sevk için, D1 ise demonte sevk için kullanılır.

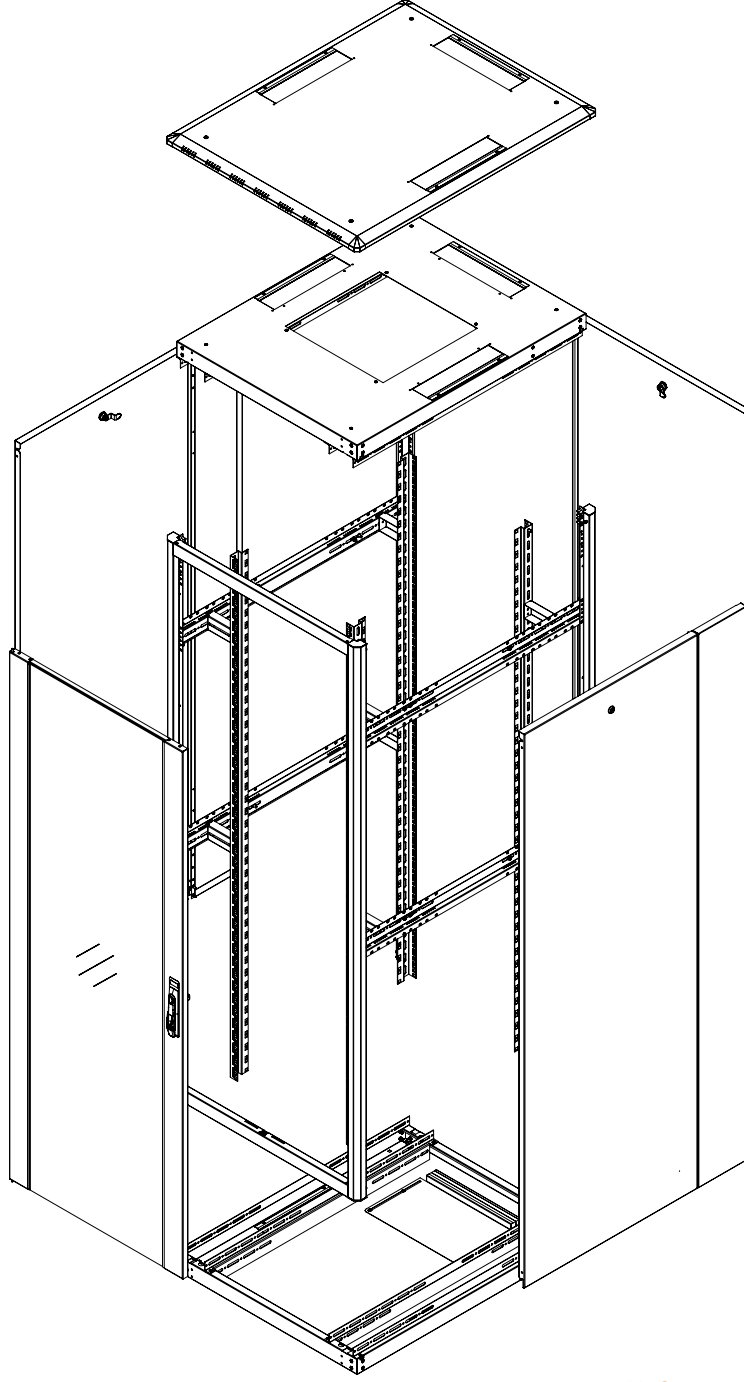
**Malzeme**

- 0.8mm - 2mm DKP

**IP Sınıflandırması**

- Standart olarak IP20
- Düz metal kapaklar uygulandığında IP40

**Renk Seçenekleri**

- RAL9005 Siyah
- RAL7035 Beyaz

**Yükleme Kapasitesi**

- 1000 kg önerilen dengeli yükleme

**Kapaklar**

- Kapak seçenekleri mevcuttur.
- Standart konfigürasyon tek noktadan kilitlidir.
- Kapaklar 110° açılabilir.
- Sağa veya sola açılım sağlanabilir.

**Cihaz Dikmeler**

- 1.5mm DX51D galvanize malzeme
- 19" Cihaz dikmeler; kullanılacak ekipmanın derinliğine göre kabinet boyunca kolayca ayarlanabilir.

**Yan Paneller**

- Kilit sistemi mevcuttur, yan paneller istenildiğinde sökülebilir.

**Alt Şase**

- Alt Şasede fırçalı kablo geçiş holü bulunmaktadır.
- Sürgülü kablo geçişi barı vardır.

**Arka Panel**

- Kapak seçenekleri mevcuttur.
- Arka kapak açılabilir, kilitlenebilir.

**Zemin Teması**

- Tekerlek veya pinyon ayak kullanılabilir.
- Opsiyonel baza seçeneği vardır.

**Üst Şase**

- Üst Şasede fırçalı kablo geçiş holü bulunmaktadır.
- Fan modülü aksesuar olarak sunulmaktadır.

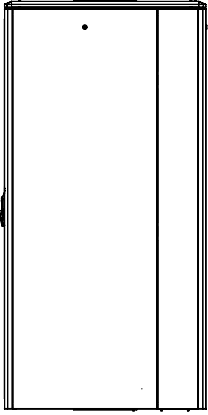
**AGER****DİKİLİ TİP VEGA SERİSİ**

YAN GÖRÜNÜŞ

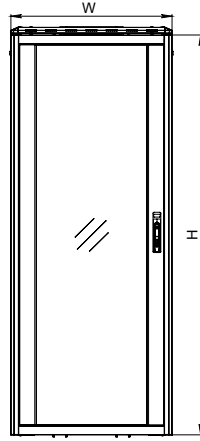

ÖN GÖRÜNÜŞ

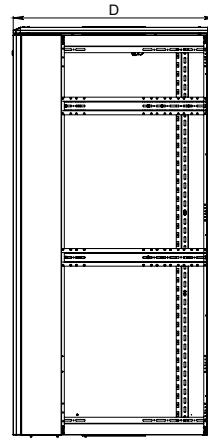
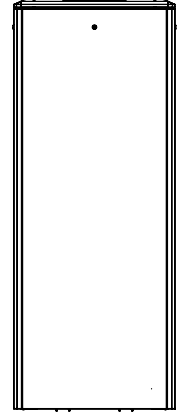
YAN KAPAKSIZ  
GÖRÜNÜŞ

ARKA GÖRÜNÜŞ

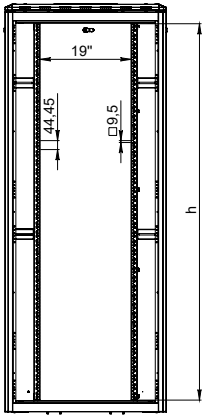
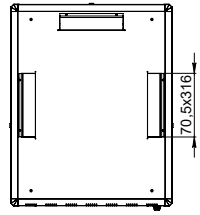
ÖN KAPAKSIZ  
GÖRÜNÜŞ

ÜST GÖRÜNÜŞ

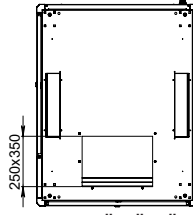

ALT GÖRÜNÜŞ

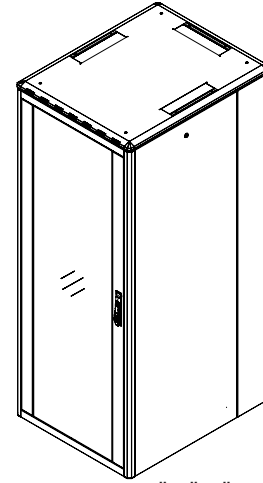

İZOMETRİK GÖRÜNÜŞ

**19" Ager Vega Dikili Tip Kabinetler W=800mm D=1000mm**

Ürün Kodu	Ürün Tanımı	Boy (u)	Genişlik (W) (mm)	Derinlik (D) (mm)	Yükseklik (H) (mm)	Ağırlık (Net) (kg)	Ağırlık (Brüt) (kg)
AG-VG12U8010XX-0000-A-YY	12U 19" Ager Vega Dikili Tip Kabinet W=800mm D=1000mm	12U	800	1000	679	71,6	88,5
AG-VG16U8010XX-0000-A-YY	16U 19" Ager Vega Dikili Tip Kabinet W=800mm D=1000mm	16U	800	1000	856	77,8	95,1
AG-VG20U8010XX-0000-A-YY	20U 19" Ager Vega Dikili Tip Kabinet W=800mm D=1000mm	20U	800	1000	1034	84,0	101,7
AG-VG22U8010XX-0000-A-YY	22U 19" Ager Vega Dikili Tip Kabinet W=800mm D=1000mm	22U	800	1000	1123	87,1	105
AG-VG26U8010XX-0000-A-YY	26U 19" Ager Vega Dikili Tip Kabinet W=800mm D=1000mm	26U	800	1000	1300	93,3	111,6
AG-VG32U8010XX-0000-A-YY	32U 19" Ager Vega Dikili Tip Kabinet W=800mm D=1000mm	32U	800	1000	1567	104,4	122,65
AG-VG36U8010XX-0000-A-YY	36U 19" Ager Vega Dikili Tip Kabinet W=800mm D=1000mm	36U	800	1000	1745	114	130,03
AG-VG42U8010XX-0000-A-YY	42U 19" Ager Vega Dikili Tip Kabinet W=800mm D=1000mm	42U	800	1000	2012	133,0	151,7
AG-VG45U8010XX-0000-A-YY	45U 19" Ager Vega Dikili Tip Kabinet W=800mm D=1000mm	45U	800	1000	2145	138,5	157,7
AG-VG47U8010XX-0000-A-YY	47U 19" Ager Vega Dikili Tip Kabinet W=800mm D=1000mm	47U	800	1000	2234	142,0	161,7

XX = Renk Kodu, B1 Beyaz RAL 7035'i, S1 Siyah RAL 9005'i ifade eder, sipariş aşamasında temsilciye bu bilgi aktarılmalıdır.  
Lütfen Pinyon Ayak Kullandığınız zaman H değerine 30mm, Tekerlek Grubu İçin 80mm ekleyiniz.  
0000 = Kapak seçenekleri sayfasına bakınız.  
YY = M1 montajlı sevk için, D1 ise demonte sevk için kullanılır.

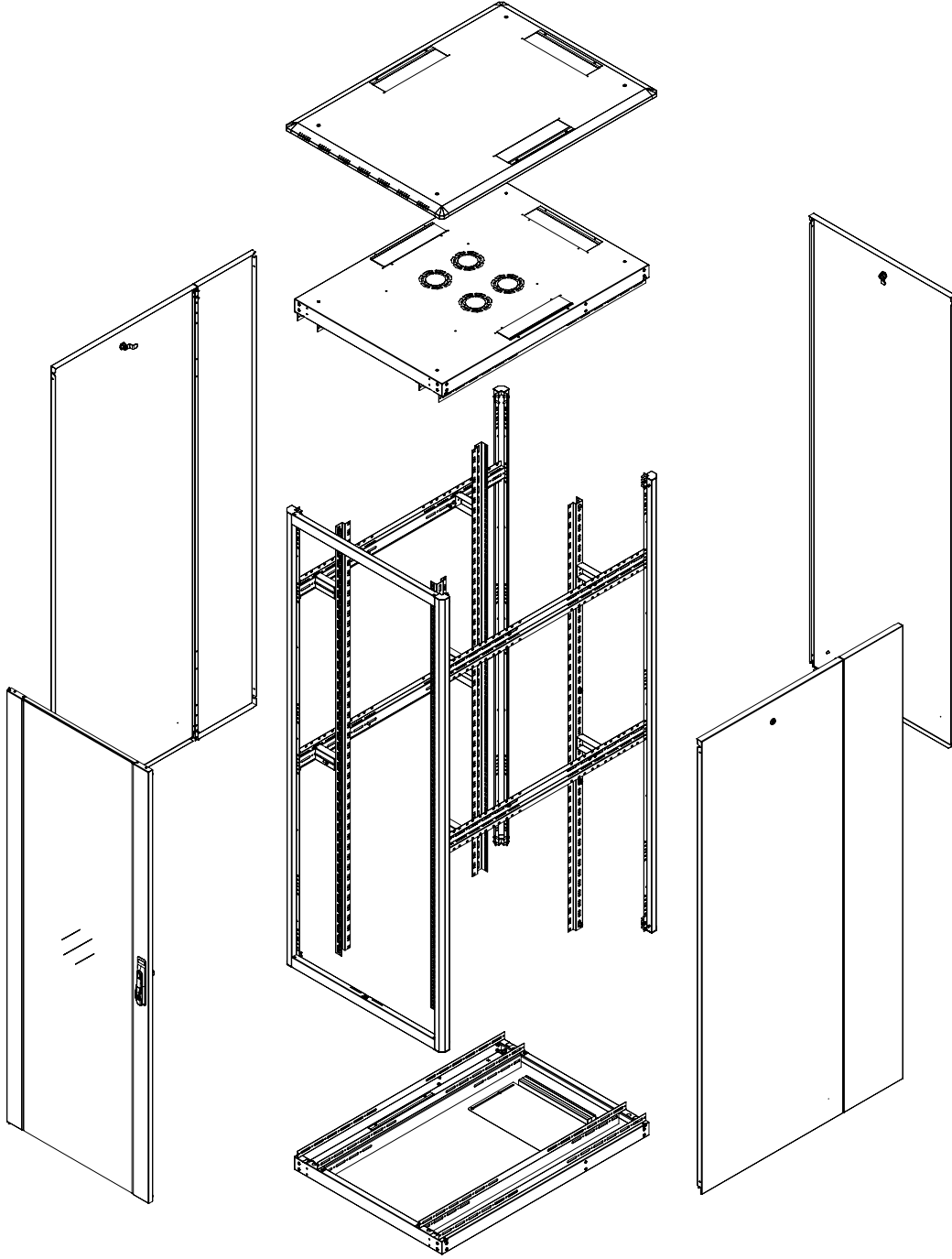
**Malzeme**

- 0.8mm - 2mm DKP

**IP Sınıflandırması**

- Standart olarak IP20
- Düz metal kapaklar uygulandığında IP40

**Renk Seçenekleri**

- RAL9005 Siyah
- RAL7035 Beyaz

**Yükleme Kapasitesi**

- 1000 kg önerilen dengeli yükleme

**Kapaklar**

- Kapak seçenekleri mevcuttur.
- Standart konfigürasyon tek noktadan kilitlidir.
- Kapaklar 110° açılabilir.
- Sağa veya sola açılım sağlanabilir.

**Cihaz Dikmeler**

- 1.5mm DX51D galvanize malzeme
- 19" Cihaz dikmeler; kullanılacak ekipmanın derinliğine göre kabinet boyunca kolayca ayarlanabilir.

**Yan Paneller**

- Kilit sistemi mevcuttur, yan paneller istenildiğinde sökülebilir.

**Alt Şase**

- Alt Şasede fırçalı kablo geçiş holü bulunmaktadır.
- Sürgülü kablo geçişi barı vardır.

**Arka Panel**

- Kapak seçenekleri mevcuttur.
- Arka kapak açılabilir, kilitlenebilir.

**Zemin Teması**

- Tekerlek veya pinyon ayak kullanılabilir.
- Opsiyonel baza seçeneği vardır.

**Üst Şase**

- Üst Şasede fırçalı kablo geçiş holü bulunmaktadır.
- Fan modülü aksesuar olarak sunulmaktadır.

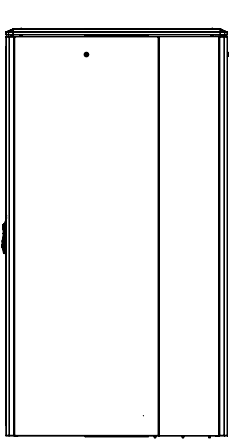
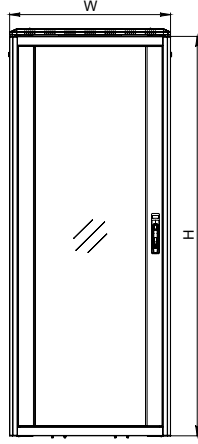
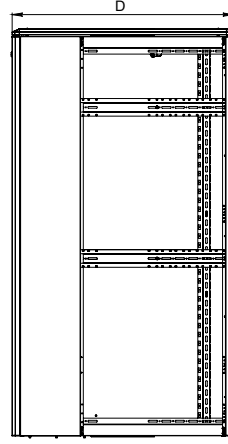
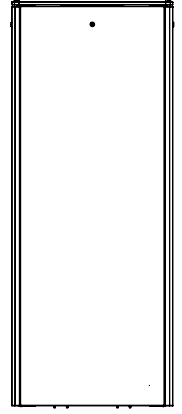
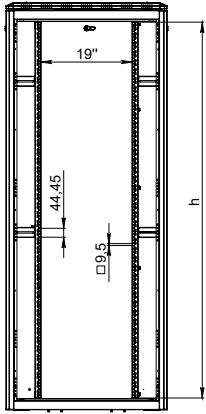
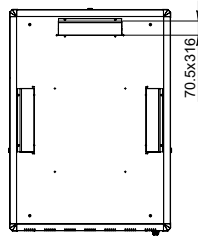
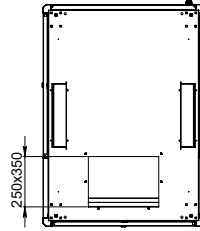
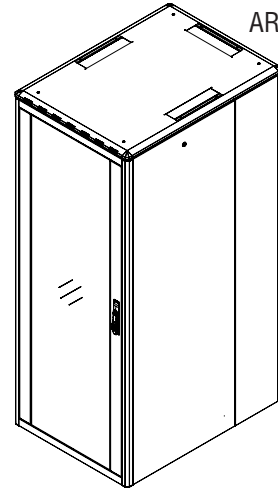
**AGER®****DİKİLİ TİP VEGA SERİSİ****YAN GÖRÜNÜŞ****ÖN GÖRÜNÜŞ****YAN KAPAKSIZ GÖRÜNÜŞ****ARKA GÖRÜNÜŞ****ÖN KAPAKSIZ GÖRÜNÜŞ****ÜST GÖRÜNÜŞ****ALT GÖRÜNÜŞ****İZOMETRİK GÖRÜNÜŞ****19" Ager Vega Dikili Tip Kabinetler W=800mm D=1100mm**

Ürün Kodu	Ürün Tanımı	Boy (U)	Genişlik (W) (mm)	Derinlik (D) (mm)	Yükseklik (H) (mm)	Ağırlık (Net) (kg)	Ağırlık (Brüt) (kg)
AG-VG12U8011XX-0000-A-YY	12U 19" Ager Vega Dikili Tip Kabinet W=800mm D=1100mm	12U	800	1100	679	74,87	94,37
AG-VG16U8011XX-0000-A-YY	16U 19" Ager Vega Dikili Tip Kabinet W=800mm D=1100mm	16U	800	1100	856	81,32	101,12
AG-VG20U8011XX-0000-A-YY	20U 19" Ager Vega Dikili Tip Kabinet W=800mm D=1100mm	20U	800	1100	1034	87,75	107,87
AG-VG22U8011XX-0000-A-YY	22U 19" Ager Vega Dikili Tip Kabinet W=800mm D=1100mm	22U	800	1100	1123	91	111,25
AG-VG26U8011XX-0000-A-YY	26U 19" Ager Vega Dikili Tip Kabinet W=800mm D=1100mm	26U	800	1100	1300	97,45	112,95
AG-VG32U8011XX-0000-A-YY	32U 19" Ager Vega Dikili Tip Kabinet W=800mm D=1100mm	32U	800	1100	1567	100,18	115,5
AG-VG36U8011XX-0000-A-YY	36U 19" Ager Vega Dikili Tip Kabinet W=800mm D=1100mm	36U	800	1100	1745	102,0	117,2
AG-VG42U8011XX-0000-A-YY	42U 19" Ager Vega Dikili Tip Kabinet W=800mm D=1100mm	42U	800	1100	2012	111,0	126,3
AG-VG45U8011XX-0000-A-YY	45U 19" Ager Vega Dikili Tip Kabinet W=800mm D=1100mm	45U	800	1100	2145	115,0	131,6
AG-VG47U8011XX-0000-A-YY	47U 19" Ager Vega Dikili Tip Kabinet W=800mm D=1100mm	47U	800	1100	2234	119,0	136,3

XX = Renk Kodu, B1 Beyaz RAL 7035'i, S1 Siyah RAL 9005'i ifade eder, sipariş aşamasında temsilciye bu bilgi aktarılmalıdır.  
Lütfen Pinyon Ayak Kullandığınız zaman H değerine 30mm, Tekerlek Grubu İçin 80mm ekleyiniz.  
0000 = Kapak seçenekleri sayfasına bakınız.  
YY = M1 montajlı sevk için, D1 ise demonte sevk için kullanılır.

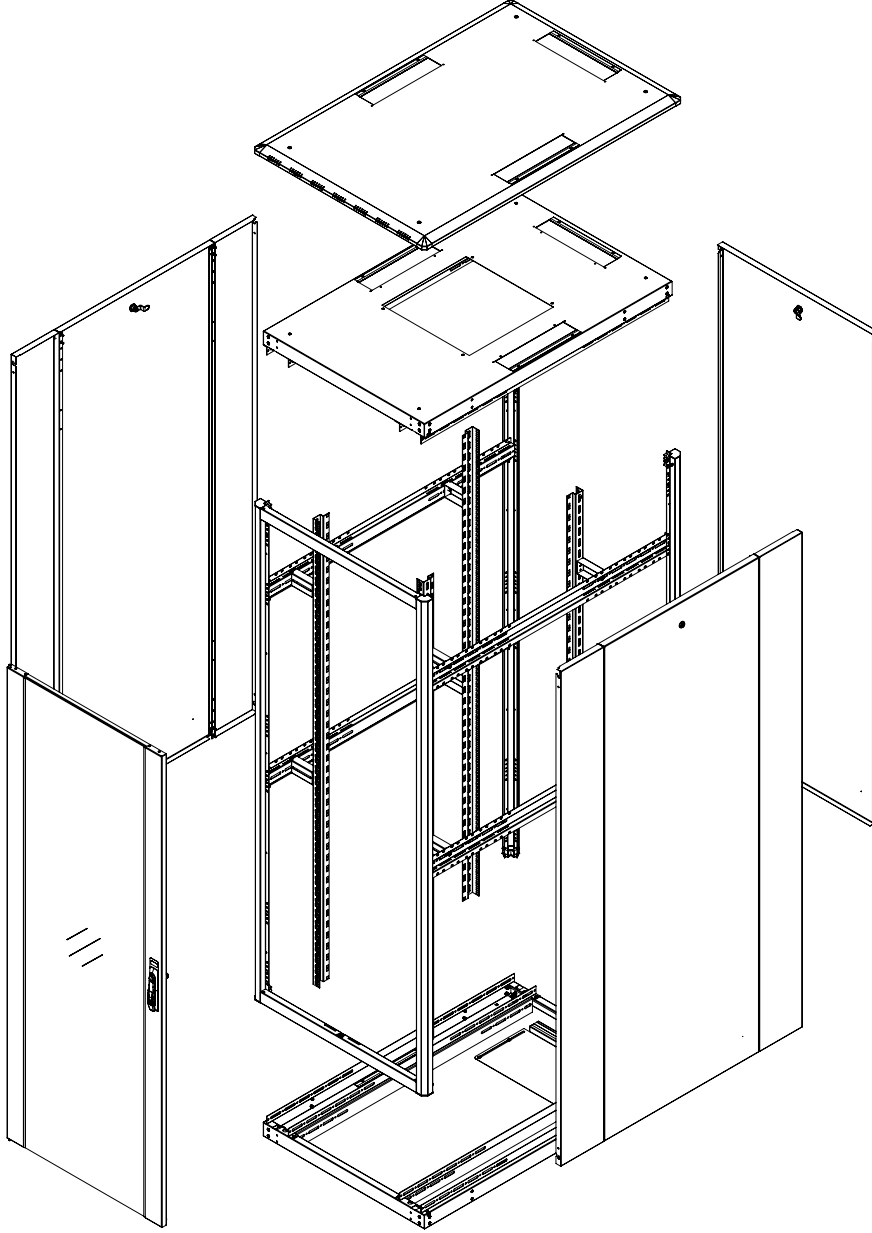
**Malzeme**

- 0.8mm - 2mm DKP

**IP Sınıflandırması**

- Standart olarak IP20
- Düz metal kapaklar uygulandığında IP40

**Renk Seçenekleri**

- RAL9005 Siyah
- RAL7035 Beyaz

**Yükleme Kapasitesi**

- 1000 kg önerilen dengeli yüklemeye

**Kapaklar**

- Kapak seçenekleri mevcuttur.
- Standart konfigürasyon tek noktadan kilitlidir.
- Kapaklar 110° açılabilir.
- Sağa veya sola açılım sağlanabilir.

**Cihaz Dikmeler**

- 1.5mm DX51D galvanize malzeme
- 19" Cihaz dikmeler; kullanılacak ekipmanın derinliğine göre kabinet boyunca kolayca ayarlanabilir.

**Yan Paneller**

- Kilit sistemi mevcuttur, yan paneller istenildiğinde sökülebilir.

**Alt Şase**

- Alt Şasede fırçalı kablo geçiş holü bulunmaktadır.
- Sürgülü kablo geçişi barı vardır.

**Arka Panel**

- Kapak seçenekleri mevcuttur.
- Arka kapak açılabilir, kilitlenebilir.

**Zemin Teması**

- Tekerlek veya pinyon ayak kullanılabilir.
- Opsiyonel baza seçeneği vardır.

**Üst Şase**

- Üst Şasede fırçalı kablo geçiş holü bulunmaktadır.
- Fan modülü aksesuar olarak sunulmaktadır.

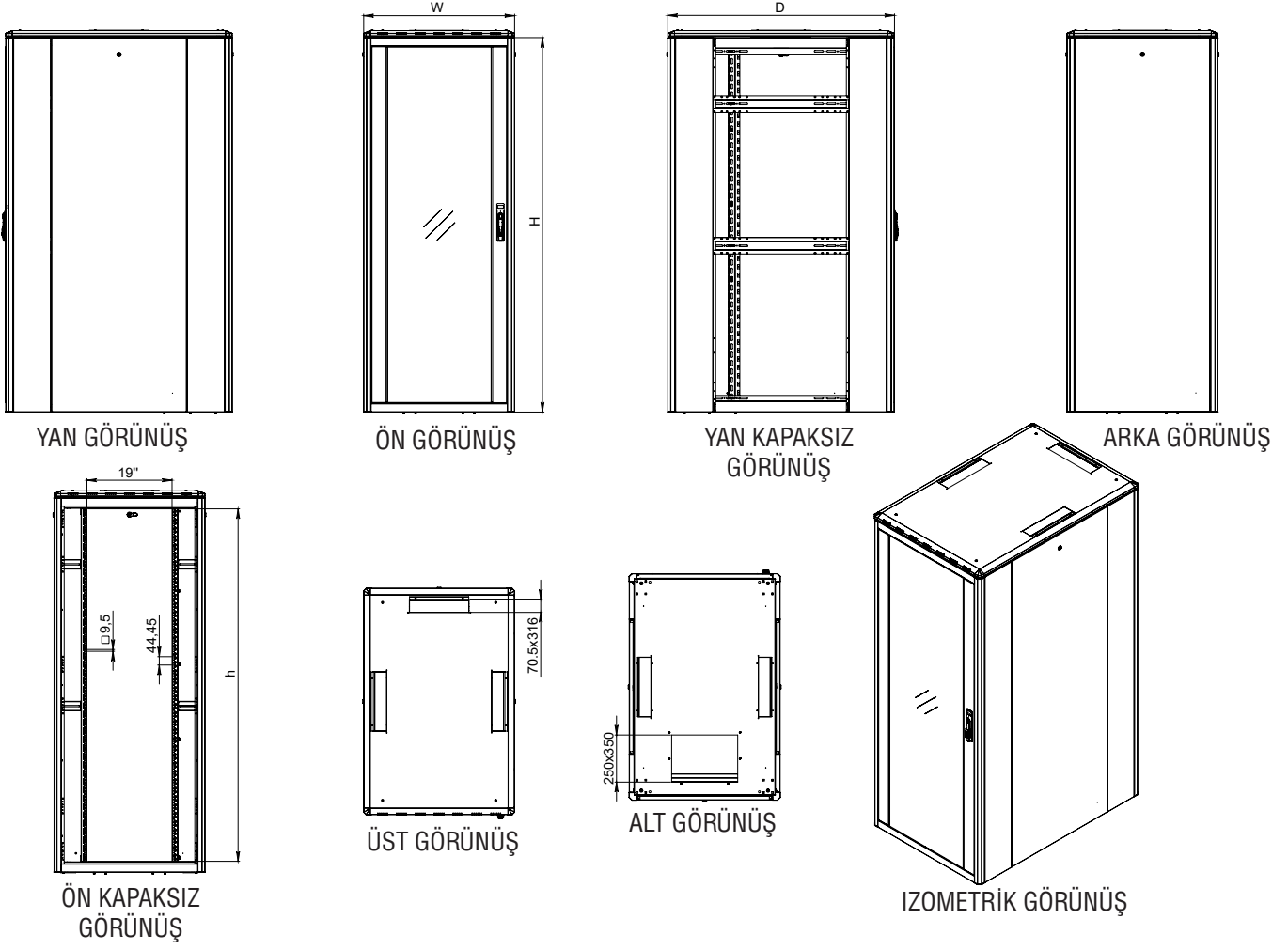
**19\" Ager Vega Dikili Tip Kabineler W=800mm D=1200mm**

Ürün Kodu	Ürün Tanımı	Boy (U)	Genişlik (W) (mm)	Derinlik (D) (mm)	Yükseklik (H) (mm)	Ağırlık (Net) (kg)	Ağırlık (Brüt) (kg)
AG-VG12U8012XX-0000-A-YY	12U 19\" Ager Vega Dikili Tip Kabinet W=800mm D=1200mm	12U	800	1200	679	78,15	100,24
AG-VG16U8012XX-0000-A-YY	16U 19\" Ager Vega Dikili Tip Kabinet W=800mm D=1200mm	16U	800	1200	856	84,84	107,14
AG-VG20U8012XX-0000-A-YY	20U 19\" Ager Vega Dikili Tip Kabinet W=800mm D=1200mm	20U	800	1200	1034	91,5	109,15
AG-VG22U8012XX-0000-A-YY	22U 19\" Ager Vega Dikili Tip Kabinet W=800mm D=1200mm	22U	800	1200	1123	94,9	110,15
AG-VG26U8012XX-0000-A-YY	26U 19\" Ager Vega Dikili Tip Kabinet W=800mm D=1200mm	26U	800	1200	1300	101,6	111,16
AG-VG32U8012XX-0000-A-YY	32U 19\" Ager Vega Dikili Tip Kabinet W=800mm D=1200mm	32 U	800	1200	1567	103,48	114,1
AG-VG36U8012XX-0000-A-YY	36U 19\" Ager Vega Dikili Tip Kabinet W=800mm D=1200mm	36U	800	1200	1745	107,24	117,2
AG-VG42U8012XX-0000-A-YY	42U 19\" Ager Vega Dikili Tip Kabinet W=800mm D=1200mm	42U	800	1200	2012	111	126,3
AG-VG45U8012XX-0000-A-YY	45U 19\" Ager Vega Dikili Tip Kabinet W=800mm D=1200mm	45U	800	1200	2145	115	131,6
AG-VG47U8012XX-0000-A-YY	47U 19\" Ager Vega Dikili Tip Kabinet W=800mm D=1200mm	47U	800	1200	2234	119	136,3

XX = Renk Kodu, B1 Beyaz RAL 7035'i, S1 Siyah RAL 9005'i ifade eder, sipariş aşamasında temsilciye bu bilgi aktarılmalıdır.

Lütfen Pinyon Ayak Kullandığınız zaman H değerine 30mm, Tekerlek Grubu İçin 80mm ekleyiniz.

0000 = Kapak seçenekleri sayfasına bakınız.

YY = M1 montajlı sevk için, D1 ise demonte sevk için kullanılır.