

DİKİLİ TİP **SERVER** SERİSİ



AGER SERVER Serisi Kabinler, özel tasarım monoblok kaynaklı alt şaseye çelik vidalarla sabitlenmiş 90 derece dikey profiller ile maksimum dayanıma ulaşır. 1500kg'a kadar yükleme kapasitesi ile ağır ekipmanlarınız için ideal bir çözümdür.



Renk Seçenekleri

RAL7035 Açık Gri

RAL9005 Siyah



KABİNET YAPISI

Kabinler yan yana monte edilebilir. Ağ ve sunucu dolaplarıdır; ofis, sistem odası, veri merkezi ve kablolama sistemi kurulumuna uygundur. Her tür 19" marka ve model ağ ve sunucu ekipmanlarıyla uyumludur.

Kurulum sırasında ve kurulu ekipmanın rutin bakım ve onarımını yaparken; çıkarılabilir yan paneller, arka kapı ve üst plaka çoklu kolay erişim sağlar.

Konforlu kablolama, sunucu muhafazası ve kabinlerde ekipman için optimum derinlik sağlar.

Yan paneller, ön ve arka kapılar kilitlenebilir ve aynı anahtarla erişilebilir. Ön ve arka kapılar sökülebilir.

ALT KABLO GEÇİŞLERİ

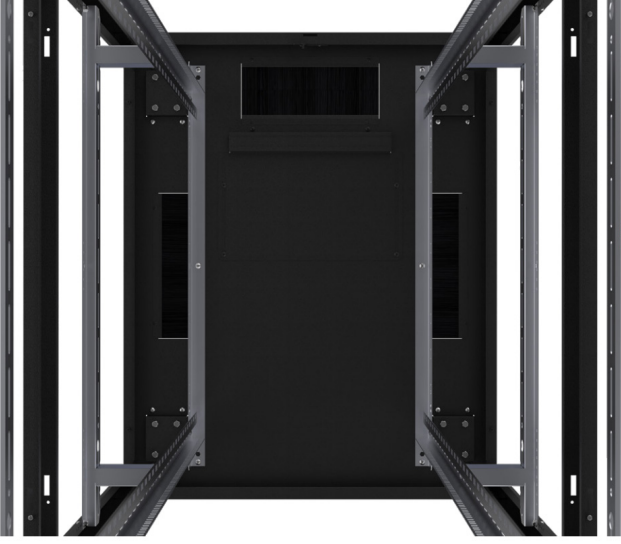

600 genişliğindeki standart kabinetlerde arka orta kısımda 250*350 sürgülü ve 120*300 fırçalı kablo giriş holü bulunmaktadır.800 genişliğindeki standart kabinetlerde 600 genişliğindeki kabinlere göre ekstra sağda ve solda 70*316 fırçalı kablo giriş holü bulunmaktadır.

Kauçuk kenarlı ve maksimum kayma mesafeli kablo giriş modülü sayesinde kabine giren kablolar zarar görmeden kenetlenir. Kabin altına girebilecek istenmeyen maddeler ve toza karşı koruma sağlanır.

ÜST KABLO GEÇİŞLERİ

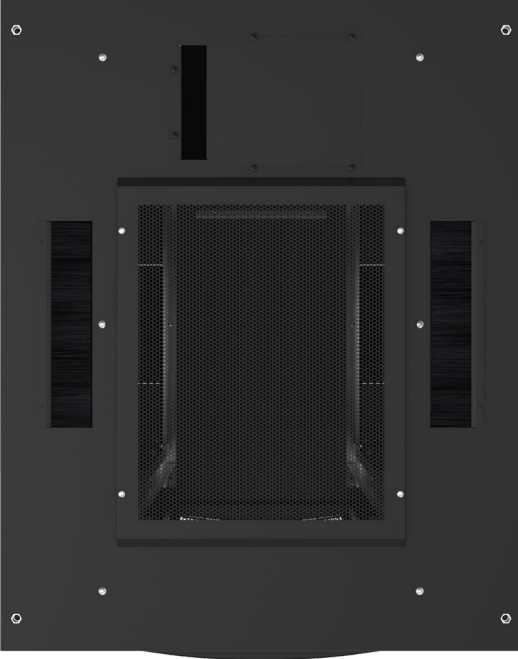

600 genişliğindeki standart kabinetlerde arka orta kısımda 175*250 sürgülü kablo giriş holü bulunmaktadır.800 genişliğindeki standart kabinetlerde 600 genişliğindeki kabinlere göre ekstra sağda ve solda 70*316 fırçalı kablo giriş holü bulunmaktadır.

Kauçuk kenarlı ve maksimum kayma mesafeli kablo giriş modülü sayesinde kabine giren kablolar zarar görmeden kenetlenir. Kabin altına girebilecek istenmeyen maddeler ve toza karşı koruma sağlanır.

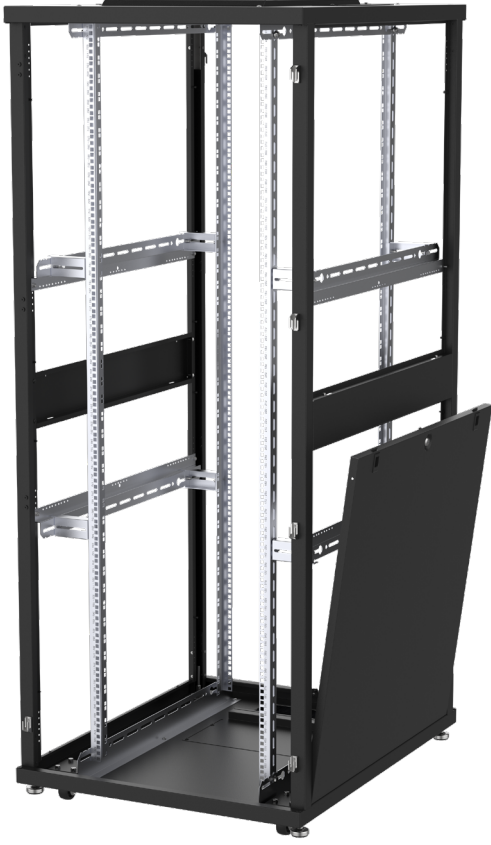

YAN PANELLER

Kabinetlerin üst ve alt yan panel modeli, montaj, bakım ve onarım sırasında yan panellerin kolayca çıkarılmasına olanak sağlar. Panellerde silindirik kilit mekanizması kullanılmaktadır.



TEKERLEK VE PİNYON AYAK

Kabinin alt şasesinde montajlı olan dört adet ağır hizmet tipi metal pinyon ayak ve 4 adet frensiz tekerlek zemin durumuna göre kabin yüksekliğini ve dengesini ayarlamaya yardımcı olur.

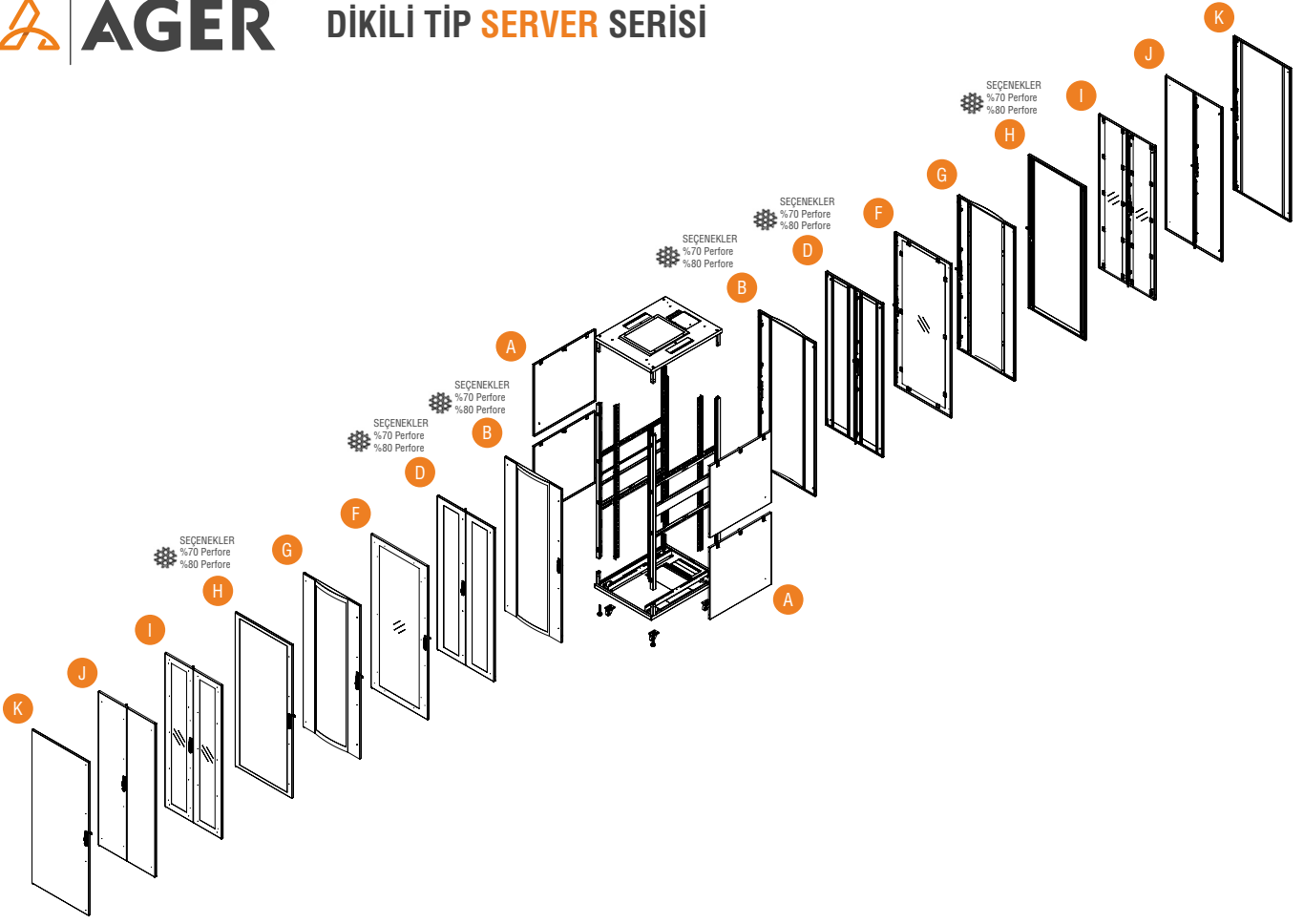

**AGER****DİKİLİ TIP SERVER SERİSİ**

AG	SR	42U	60	10	S1	B	D	A	A	A	M1
1	2	3	4	5	6	7	8	9	10	11	12

1. Kurumsal kodlama başlangıç karakterleridir. AGER marka kısaltması AG olarak yer almıştır.

2. Ürün ailesi kodudur. SR SERVER serisi dikikli tip ürünleri ifade eder.

3. Numerik Karakter, ürün yüksekliğini belirler. 42'den 47'ye kadar olan, modeller bazında farklılık gösteren ürün yüksekliklerini U Yükseklik Alfa Numerik Notasyonu ile gösterilmesidir. U Yükseklik birimi Sabittir, değiştirilebilir değildir. 1U değeri 44,45mm. dir.

4. Genişlik bilgisinin ilk iki basamağıdır. W:600mm kabinetlerde 60 olarak ifade edilir.

5. Derinlik bilgisinin ilk iki basamağıdır. D:1000mm kabinetler için 10, D:1100mm kabinetler için 11, D:1200mm kabinetler için 12, olarak belirlenmiştir.

6. Renk Kodudur. B1 Açık gri RAL 7035'i, S1 siyah RAL 9005'i B2 Açık gri RAL 7035 Outdoor'u ifade eder.

7. Ön Kapak seçimini belirtmek için kullanılır.*

8. Arka Kapak seçimini belirtmek için kullanılır.*

9. Sağ yan kapak seçimini belirtmek için kullanılır.*

10. Sol yan kapak seçimini belirtmek için kullanılır.*

11. Versiyon bilgisidir. A- Standart versiyon, Kabinet üzerinde yapılan herhangi bir değişiklikte versiyon alfabetik olarak değiştirilmektedir.

12. Kabinin sevk şeklini belirtmek için kullanılan kod numarasıdır. M1 montajlı sevk için, D1 ise demonte sevk için kullanılır.

* KAPAK SEÇİMİ İÇİN; KAPAK OPSİYONLARINI İNCELEYEBİLİRSİNİZ...

Dikili Tip SERVER Serisi Kapak Seçenekleri

A Çift Açılım, Düz Yapıda, Komple Metal Geçmeli Tip, "O" Kilitli Tek Noktadan Kilitlemeli ve Klipsli Panel.

B Tek Açılım, Bombeli Yapıda, %70-%80 Perforeli, Ön Kapı, 4 Noktadan Kilitlemeli Kollu Kilit.

D Çift Açılım, Düz Yapıda, %70-%80 Perforeli, Metal Ön ve Arka Kapı, 3 Noktadan Kilitlemeli Kollu Kilit ve Mentese Kitlemeli.

F Tek Açılım, Düz yapıda, Kenar Çerçevesi Camlı Ön Kapı, Tek Noktadan Kilitlemeli Kollu Kilit.

G Tek Açılım, Bombeli Yapıda, Flexi Camlı, Ön Kapı, 4 Noktadan Kilitlemeli Kollu Kilit.

H Tek Açılım, Düz Yapıda, Komple Çerçevesi %70-%80 Perforeli, Metal Ön Kapı, Tek Noktadan Kilitlemeli Kollu Kilit

I Çift Açılım, Düz Yapıda, Komple Çerçevesi Cam Giydirmeli, Metal Ön Kapı, 3 Noktadan Kilitlemeli Kollu Kilit, Alt/Üst Mentese kilitlemeli.

J Çift Açılım, Düz Yapıda, Komple Metal Ön Kapı, 3 Noktadan Kilitlemeli Kollu Kilit, Alt/Üst Mentese kilitlemeli.

K Tek Açılım, Düz Yapıda, Komple Metal Ön Kapı, Tek Noktadan Kilitlemeli Kollu Kilit.

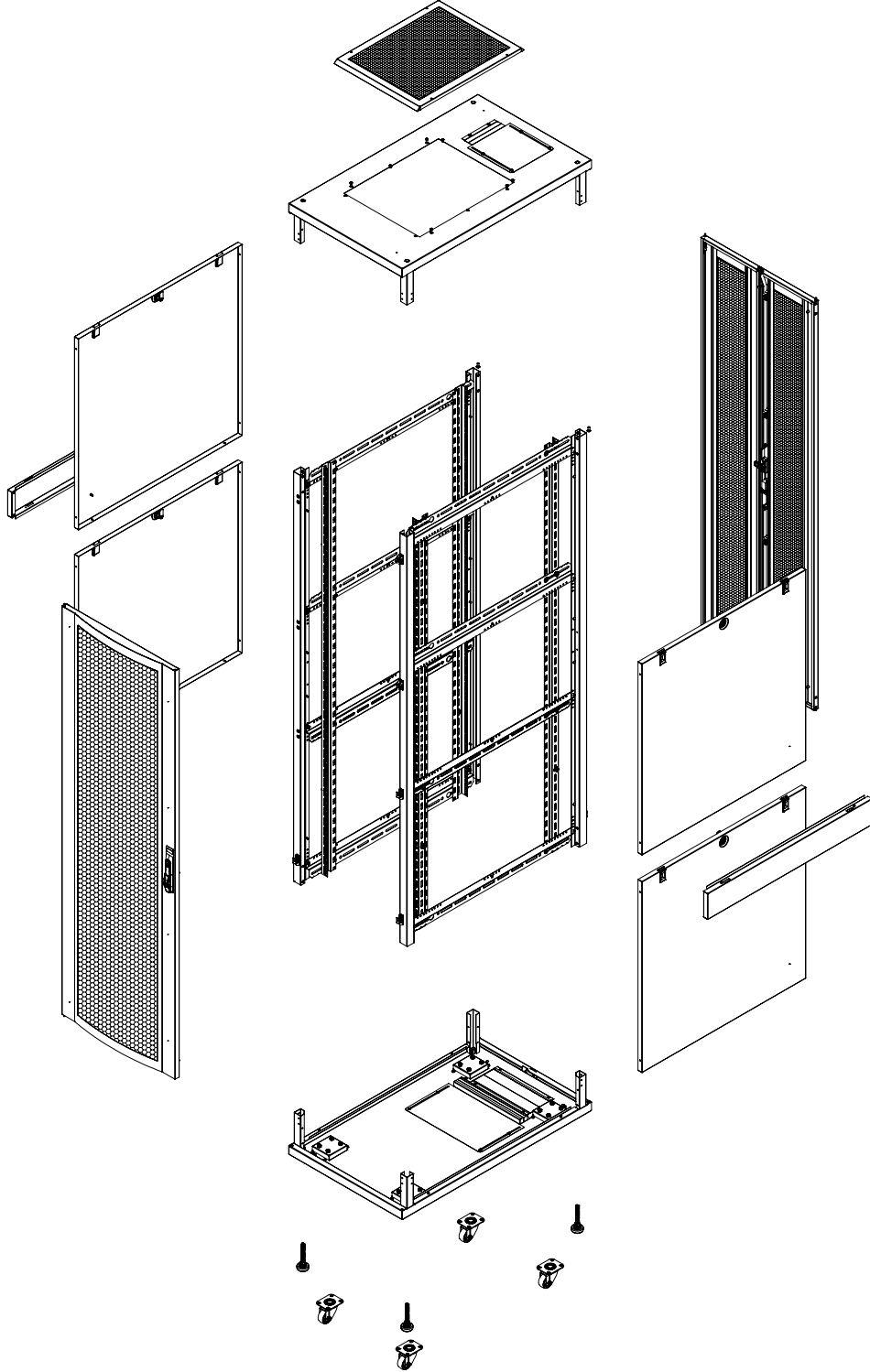
**Malzeme**

- 1.5 mm DKP

IP Sınıflandırması

- Standart olarak IP20
- Düz metal kapaklar uygulandığında IP40

Renk Seçenekleri

- RAL9005 Siyah
- RAL7035 Beyaz

Kapaklar

- Kapak seçenekleri mevcuttur.
- Kapaklar 230° açılabilir.
- Sağa veya sola açılım sağlanabilir.

Cihaz Dikmeler

- 1.5mm DX51D galvanize malzeme
- 19" Cihaz dikmeler; kullanılacak ekipmanın derinliğine göre kabinet boyunca kolayca ayarlanabilir.

Yan Paneller

- Kilit sistemi mevcuttur, yan paneller istenildiğinde sökülebilir.

Yükleme Kapasitesi

- 1500 kg önerilen dengeli yükleme

Zemin Teması

- Tekerlek ve pinyon ayak kullanılabilir.
- Opsiyonel baza seçeneği vardır.

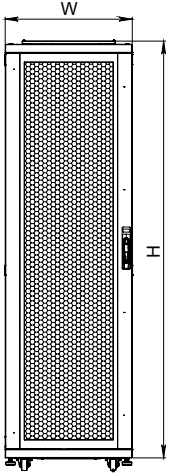

ÖN GÖRÜNÜŞ

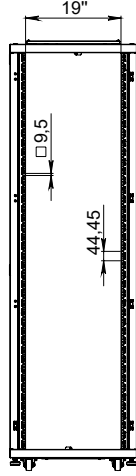

ÖN KAPAKSIZ GÖRÜNÜŞ

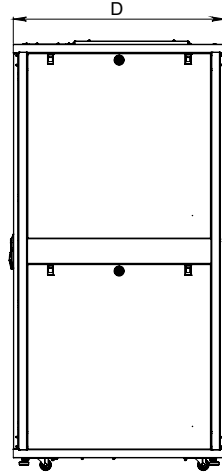

YAN GÖRÜNÜŞ

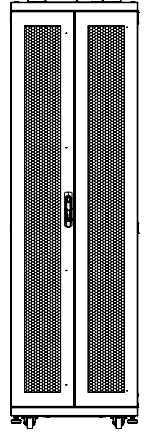

ARKA GÖRÜNÜŞ

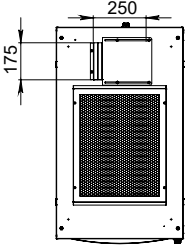

ÜST GÖRÜNÜŞ

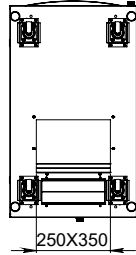

ALT GÖRÜNÜŞ

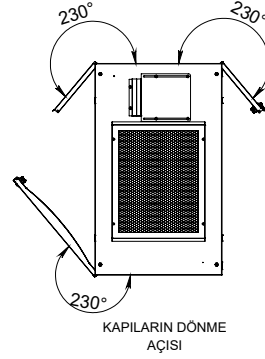

KAPILARIN DÖNME AÇISI

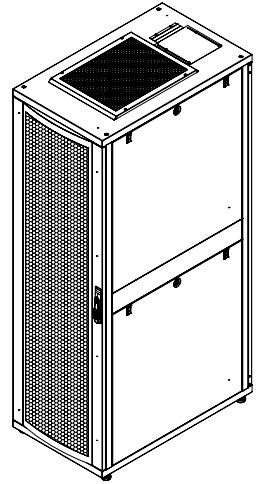

İZOMETRİK GÖRÜNÜŞ

19" Ager Dikili Tip Server Kabinetler W=600mm D=1000mm

Ürün Kodu	Ürün Tanımı	Boy (U)	Genişlik (W) (mm)	Derinlik (D) (mm)	Yükseklik (H) (mm)	Ağırlık (Net) (kg)	Ağırlık (Brüt) (kg)
AG-SR24U6010XX-0000-A-YY	24U 19" Ager Dikili Tip Server Kabinetler W=600mm D=1000mm	24U	600	1000	1173	64,6	78,6
AG-SR26U6010XX-0000-A-YY	26U 19" Ager Dikili Tip Server Kabinetler W=600mm D=1000mm	26U	600	1000	1261	70	84
AG-SR32U6010XX-0000-A-YY	32U 19" Ager Dikili Tip Server Kabinetler W=600mm D=1000mm	32U	600	1000	1527	86,4	100,2
AG-SR36U6010XX-0000-A-YY	36U 19" Ager Dikili Tip Server Kabinetler W=600mm D=1000mm	36U	600	1000	1704	97,2	111
AG-SR42U6010XX-0000-A-YY	42U 19" Ager Dikili Tip Server Kabinetler W=600mm D=1000mm	42U	600	1000	1970	114	131
AG-SR45U6010XX-0000-A-YY	45U 19" Ager Dikili Tip Server Kabinetler W=600mm D=1000mm	45U	600	1000	2103	121	138
AG-SR47U6010XX-0000-A-YY	47U 19" Ager Dikili Tip Server Kabinetler W=600mm D=1000mm	47U	600	1000	2192	127	144

XX = Renk Kodu, B1 Beyaz RAL 7035'i, S1 Siyah RAL 9005'i ifade eder, sipariş aşamasında temsilciye bu bilgi aktarılmalıdır. Lütfen Pinyon Ayak Kullandığınız zaman H değerine 30mm, Tekerlek Grubu için 80mm ekleyiniz. 0000 = Kapak seçenekleri sayfasına bakınız. YY = M1 montajlı sevk için, D1 ise demonte sevk için kullanılır.

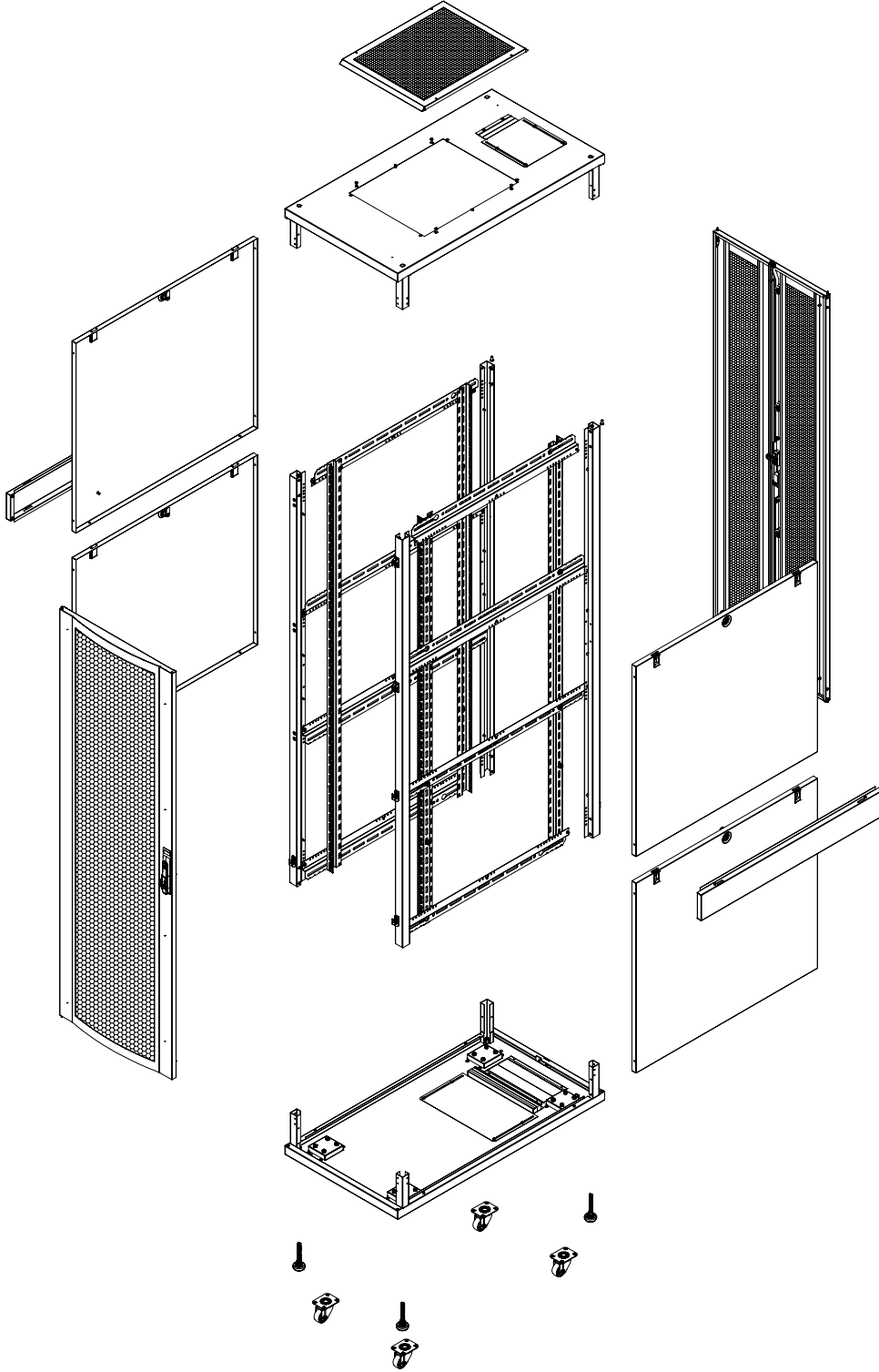
**Malzeme**

- 1.5 mm DKP

IP Sınıflandırması

- Standart olarak IP20
- Düz metal kapaklar uygulandığında IP40

Renk Seçenekleri

- RAL9005 Siyah
- RAL7035 Beyaz

Kapaklar

- Kapak seçenekleri mevcuttur.
- Standart konfigürasyon tek noktadan kilittir.
- Kapaklar 110° açılabilir.
- Sağa veya sola açılım sağlanabilir.

Cihaz Dikmeler

- 1.5mm DX51D galvanize malzeme
- 19" Cihaz dikmeler;kullanılacak ekipmanın derinliğine göre kabinet boyunca kolayca ayarlanabilir.

Yan Paneller

- Kilit sistemi mevcuttur, yan paneller istenildiğinde sökülebilir.

Yükleme Kapasitesi

- 1500 kg önerilen dengeli yüklemeye

Zemin Teması

- Tekerlek ve pinyon ayak kullanılabilir.
- Opsiyonel baza seçeneği vardır.



AGER

DİKİLİ TİP SERVER SERİSİ

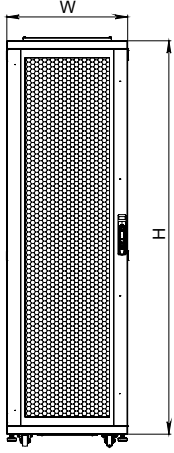

ÖN GÖRÜNÜŞ

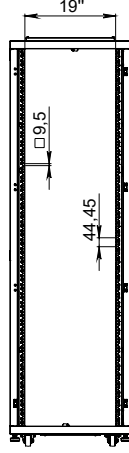

ÖN KAPAKSIZ GÖRÜNÜŞ

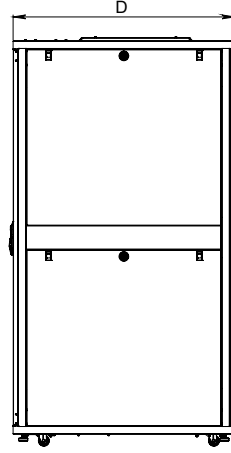

YAN GÖRÜNÜŞ

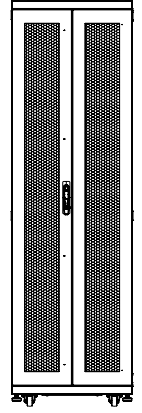

ARKA GÖRÜNÜŞ

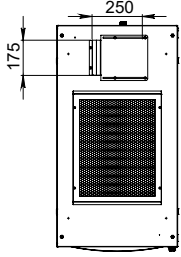

ÜST GÖRÜNÜŞ

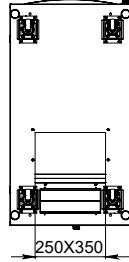

ALT GÖRÜNÜŞ

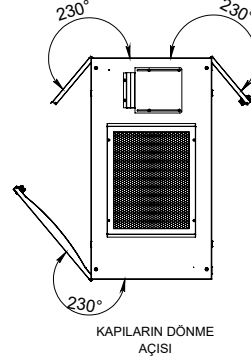

KAPILARIN DÖNME AÇISI

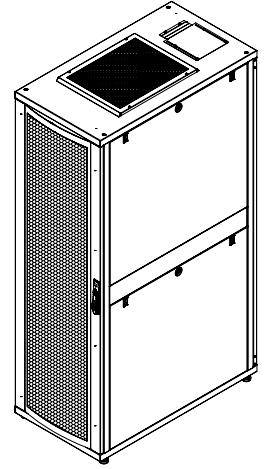

İZOMETRİK GÖRÜNÜŞ

19" Ager Dikili Tip Server Kabinetler W=600mm D=1100mm

Ürün Kodu	Ürün Tanımı	Boy (U)	Genişlik (W) (mm)	Derinlik (D) (mm)	Yükseklik (H) (mm)	Ağırlık (Net) (kg)	Ağırlık (Gross) (kg)
AG-SR24U6011XX-0000-A-YY	24U 19" Ager Dikili Tip Server Kabinetler W=600mm D=1100mm	24U	600	1100	1173	73,6	87,6
AG-SR26U6011XX-0000-A-YY	26U 19" Ager Dikili Tip Server Kabinetler W=600mm D=1100mm	26U	600	1100	1261	78,2	92,2
AG-SR32U6011XX-0000-A-YY	32U 19" Ager Dikili Tip Server Kabinetler W=600mm D=1100mm	32U	600	1100	1527	92,2	106,2
AG-SR36U6011XX-0000-A-YY	36U 19" Ager Dikili Tip Server Kabinetler W=600mm D=1100mm	36U	600	1100	1704	101,6	115,6
AG-SR42U6011XX-0000-A-YY	42U 19" Ager Dikili Tip Server Kabinetler W=600mm D=1100mm	42U	600	1100	1970	115,6	129,6
AG-SR45U6011XX-0000-A-YY	45U 19" Ager Dikili Tip Server Kabinetler W=600mm D=1100mm	45U	600	1100	2103	122,6	136,6
AG-SR47U6011XX-0000-A-YY	47U 19" Ager Dikili Tip Server Kabinetler W=600mm D=1100mm	47U	600	1100	2192	127,2	141,2

XX = Renk Kodu, B1 Beyaz RAL 7035'i, S1 Siyah RAL 9005'i ifade eder, sipariş aşamasında teslimiye bu bilgi aktarılmalıdır.
Lütfen Pinyon Ayak Kullandığınız zaman H değerine 30mm, Tekerlek Grubu için 80mm ekleyiniz.
0000 = Kapak seçenekleri sayfasına bakınız.
YY = M1 montajlı sevk için, D1 ise demonte sevk için kullanılır.

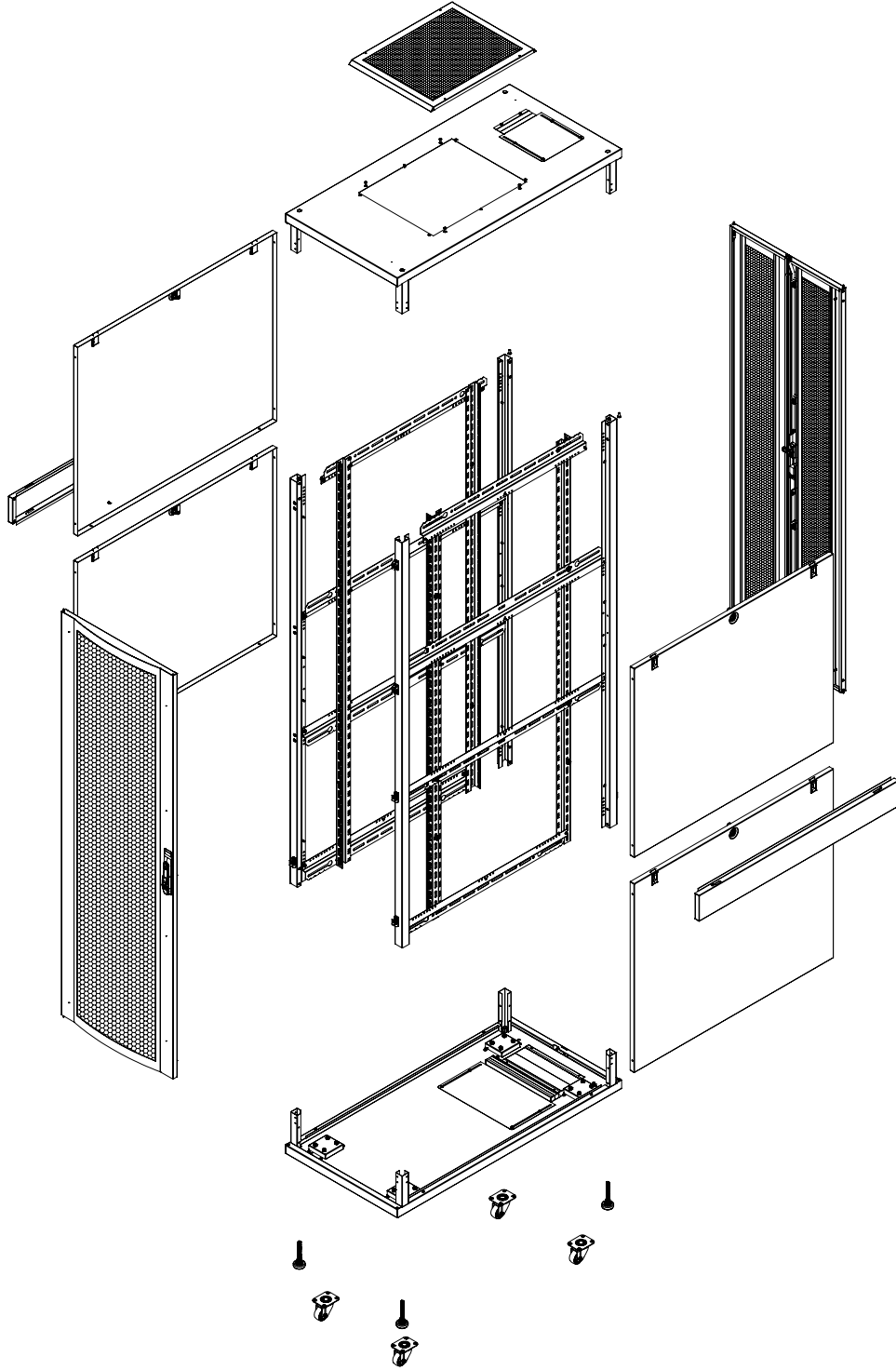
**Malzeme**

- 1.5 mm DKP

IP Sınıflandırması

- Standart olarak IP20
- Düz metal kapaklar uygulandığında IP40

Renk Seçenekleri

- RAL9005 Siyah
- RAL7035 Beyaz

Kapaklar

- Kapak seçenekleri mevcuttur.
- Standart konfigürasyon tek noktadan kilitlidir.
- Kapaklar 110° açılabilir.
- Sağa veya sola açılım sağlanabilir.

Cihaz Dikmeleri

- 1.5mm DX51D galvanize malzeme
- 19" Cihaz dikmeleri; kullanılacak ekipmanın derinliğine göre kabinet boyunca kolayca ayarlanabilir.

Yan Paneller

- Kilit sistemi mevcuttur, yan paneller istenildiğinde sökülebilir.

Yükleme Kapasitesi

- 1500 kg önerilen dengeli yüklemeye

Zemin Teması

- Tekerlek ve pinyon ayak kullanılabilir.
- Opsiyonel baza seçeneği vardır.

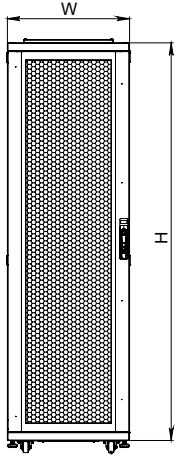

ÖN GÖRÜNÜŞ

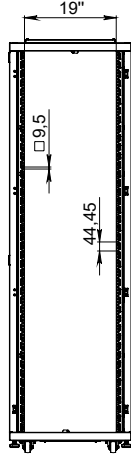

ÖN KAPAKSIZ GÖRÜNÜŞ

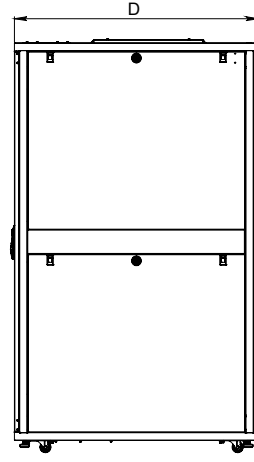

YAN GÖRÜNÜŞ

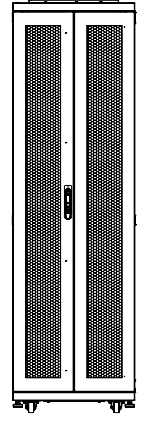

ARKA GÖRÜNÜŞ

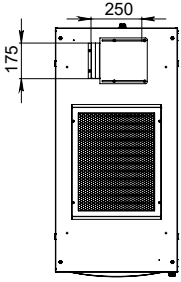

ÜST GÖRÜNÜŞ

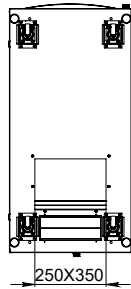

ALT GÖRÜNÜŞ

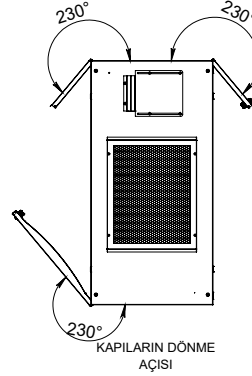

KAPILARIN DÖNME AÇISI

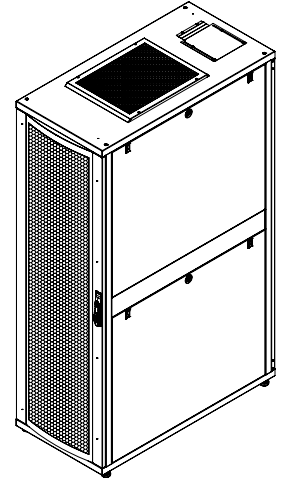

İZOMETRİK GÖRÜNÜŞ

19" Ager Dikili Tip Server Kabineler W=600mm D=1200mm

Ürün Kodu	Ürün Tanımı	Boy (U)	Genişlik (W) (mm)	Derinlik (D) (mm)	Yükseklik (H) (mm)	Ağırlık (Net) (kg)	Ağırlık (Brüt) (kg)
AG-SR24U6012XX-0000-A-YY	24U 19" Ager Dikili Tip Server Kabineler W=600mm D=1200mm	24U	600	1200	1173	82,6	96,6
AG-SR26U6012XX-0000-A-YY	26U 19" Ager Dikili Tip Server Kabineler W=600mm D=1200mm	26U	600	1200	1261	87,2	101,2
AG-SR32U6012XX-0000-A-YY	32U 19" Ager Dikili Tip Server Kabineler W=600mm D=1200mm	32U	600	1200	1527	101,2	115,2
AG-SR36U6012XX-0000-A-YY	36U 19" Ager Dikili Tip Server Kabineler W=600mm D=1200mm	36U	600	1200	1704	110,6	124,6
AG-SR42U6012XX-0000-A-YY	42U 19" Ager Dikili Tip Server Kabineler W=600mm D=1200mm	42U	600	1200	1970	124,6	138,6
AG-SR45U6012XX-0000-A-YY	45U 19" Ager Dikili Tip Server Kabineler W=600mm D=1200mm	45U	600	1200	2103	131,6	145,6
AG-SR47U6012XX-0000-A-YY	47U 19" Ager Dikili Tip Server Kabineler W=600mm D=1200mm	47U	600	1200	2192	138,6	152,6

XX = Renk Kodu, B1 Beyaz RAL 7035'i, S1 Siyah RAL 9005'i ifade eder, sipariş aşamasında temsilciye bu bilgi aktarılmalıdır.
Lütfen Pinyon Ayak Kullandığınız zaman H değerine 30mm, Tekerlek Grubu İçin 80mm ekleyiniz.
0000 = Kapak seçenekleri sayfasına bakınız.
YY = M1 montajlı sevk için, D1 ise demonte sevk için kullanılır.

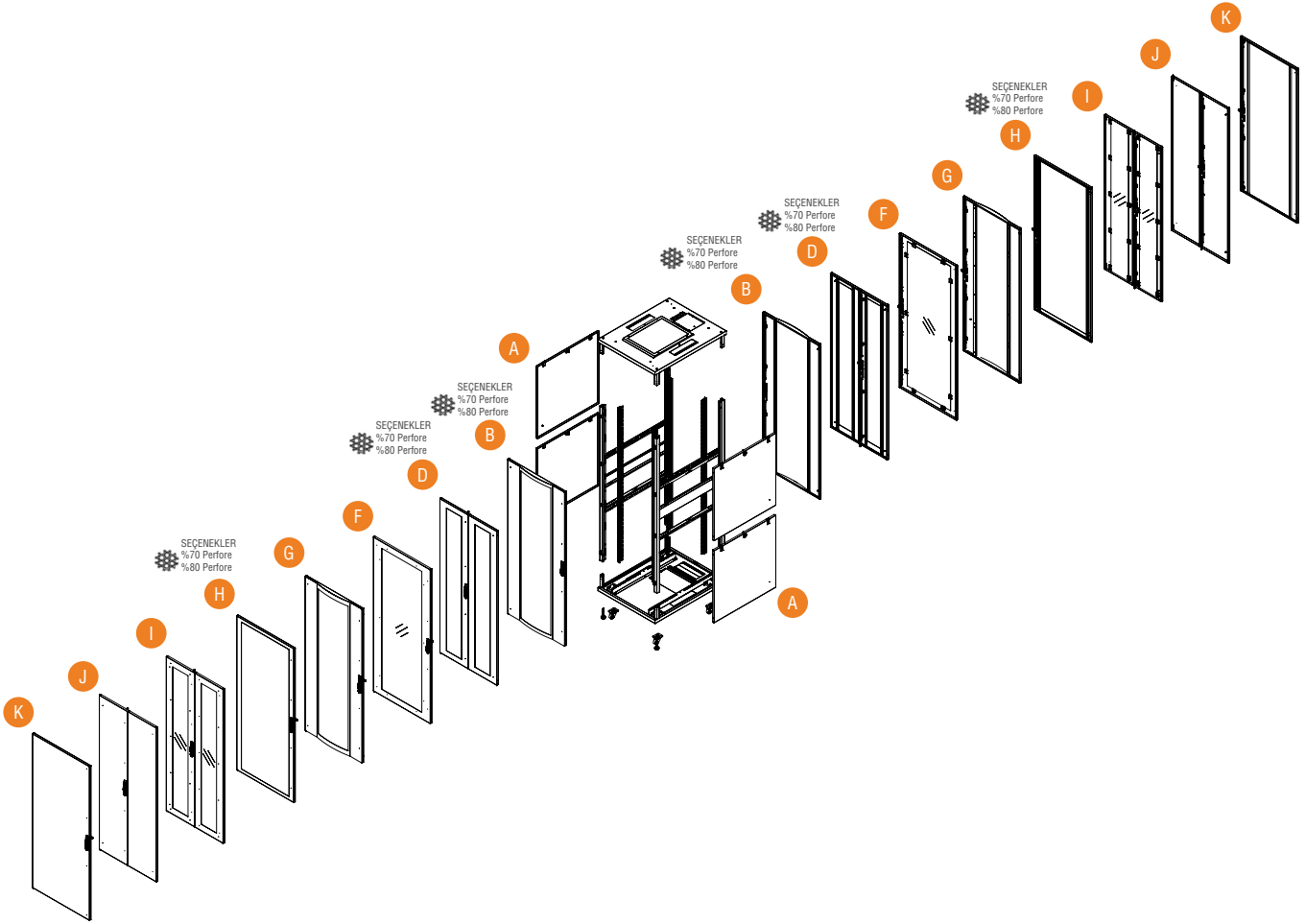

AG	SR	42U	60	10	S1	B	D	A	A	A	M1
1	2	3	4	5	6	7	8	9	10	11	12

1. Kurumsal kodlama başlangıç karakterleridir. AGER marka kısaltması AG olarak yer almıştır.

2. Ürün ailesi kodudur. SR SERVER serisi dikikli tip ürünleri ifade eder.

3. Numerik Karakter, ürün yüksekliğini belirler. 42'den 47'ye kadar olan, modeller bazında farklılık gösteren ürün yüksekliklerini U Yükseklik Alfa Numerik Notasyonu ile gösterilmesidir. U Yükseklik birimi Sabittir, değiştirilebilir değildir. 1U değeri 44,45mm. dir.

4. Genişlik bilgisinin ilk iki basamağıdır. W:600mm kabinetlerde 60 olarak ifade edilir.

5. Derinlik bilgisinin ilk iki basamağıdır. D:1000mm kabinetler için 10, D:1100mm kabinetler için 11, D:1200mm kabinetler için 12, olarak belirlenmiştir.

6. Renk Kodudur. B1 Açık gri RAL 7035'i, S1 siyah RAL 9005'i B2 Açık gri RAL 7035 Outdoor'u ifade eder.

7. Ön Kapak seçimini belirtmek için kullanılır.*

8. Arka Kapak seçimini belirtmek için kullanılır.*

9. Sağ yan kapak seçimini belirtmek için kullanılır.*

10. Sol yan kapak seçimini belirtmek için kullanılır.*

11. Versiyon bilgisidir. A- Standart versiyon, Kabinet üzerinde yapılan herhangi bir değişiklikte versiyon alfabetik olarak değiştirilmektedir.

12. Kabinin sevk şekli belirtmek için kullanılan kod numarasıdır. M1 montajlı sevk için, D1 ise demonte sevk için kullanılır.

* KAPAK SEÇİMİ İÇİN; KAPAK OPSİYONLARINI İNCELEYEBİLİRSİNİZ...

Dikili Tip SERVER Serisi Kapak Seçenekleri

A Çift Açılım, Düz Yapıda, Komple Metal Geçmeli Tip, "O" Kilitli Tek Noktadan Kilitlemeli ve Klipsli Panel.

B Tek Açılım, Bombeli Yapıda, %70-%80 Perforeli, Ön Kapı, 4 Noktadan Kilitlemeli Kollu Kilit.

D Çift Açılım, Düz Yapıda, %70-%80 Perforeli, Metal Ön ve Arka Kapı, 3 Noktadan Kilitlemeli Kollu Kilit ve Mentese Kitlemeli.

F Tek Açılım, Düz yapıda, Kenar Çerçevesi Camlı Ön Kapı, Tek Noktadan Kilitlemeli Kollu Kilit.

G Tek Açılım, Bombeli Yapıda, Flexi Camlı, Ön Kapı, 4 Noktadan Kilitlemeli Kollu Kilit.

H Tek Açılım, Düz Yapıda, Komple Çerçevesi %70-%80 Perforeli, Metal Ön Kapı, Tek Noktadan Kilitlemeli Kollu Kilit

I Çift Açılım, Düz Yapıda, Komple Çerçevesi Cam Giydirmeli, Metal Ön Kapı, 3 Noktadan Kilitlemeli Kollu Kilit, Alt/Üst Mentese kilitlemeli.

J Çift Açılım, Düz Yapıda, Komple Metal Ön Kapı, 3 Noktadan Kilitlemeli Kollu Kilit, Alt/Üst Mentese kilitlemeli.

K Tek Açılım, Düz Yapıda, Komple Metal Ön Kapı, Tek Noktadan Kilitlemeli Kollu Kilit.

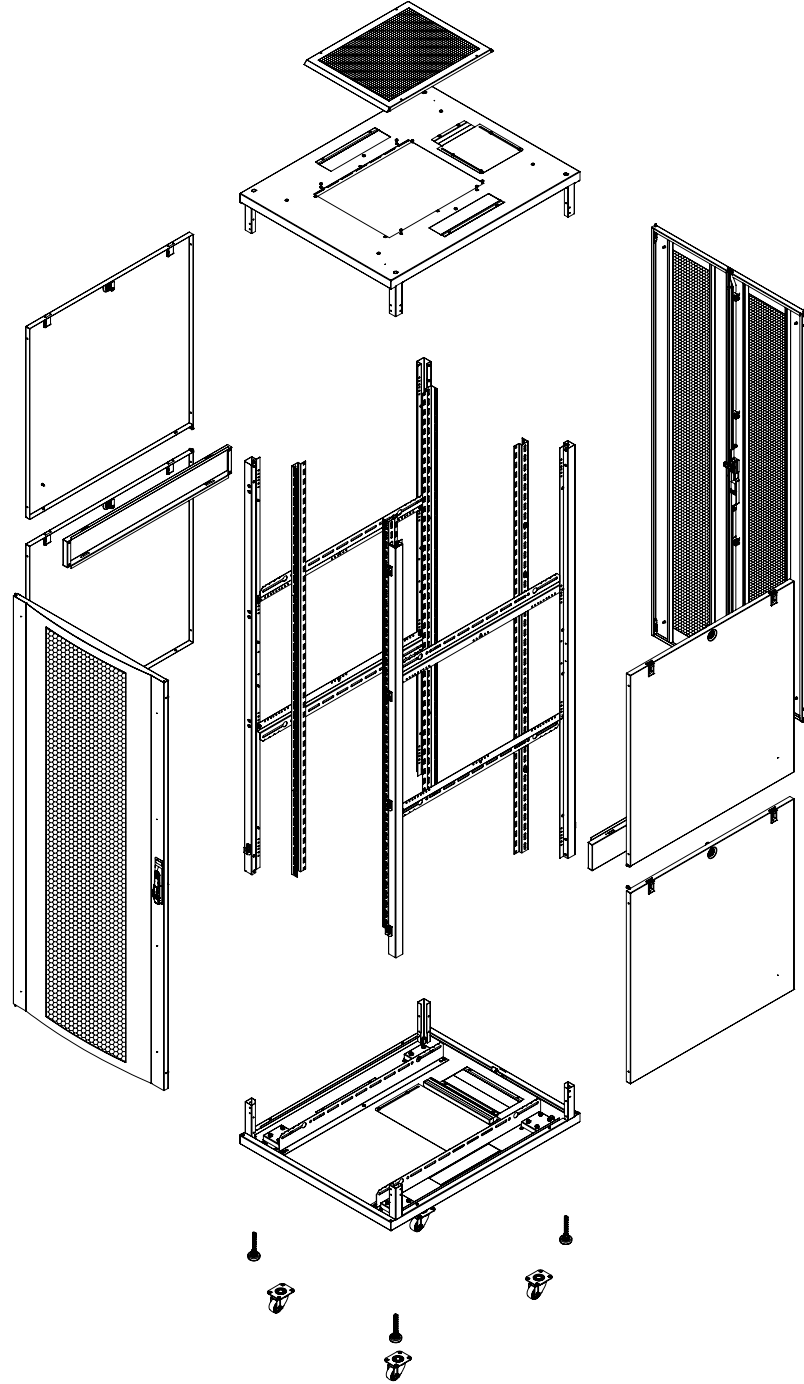

Malzeme

- 1.5 mm DKP

IP Sınıflandırması

- Standart olarak IP20
- Düz metal kapaklar uygulandığında IP40

Renk Seçenekleri

- RAL9005 Siyah
- RAL7035 Beyaz

Kapaklar

- Kapak seçenekleri mevcuttur.
- Standart konfigürasyon tek noktadan kilitlidir.
- Kapaklar 110° açılabilir.
- Sağa veya sola açılım sağlanabilir.

Cihaz Dikmeler

- 1.5mm DX51D galvanize malzeme
- 19" Cihaz dikmeler; kullanılacak ekipmanın derinliğine göre kabinet boyunca kolayca ayarlanabilir.

Yan Paneller

- Kilit sistemi mevcuttur, yan paneller istenildiğinde sökülebilir.

Yükleme Kapasitesi

- 1500 kg önerilendengeli yükleme

Zemin Teması

- Tekerlek ve pinyon ayak kullanılabilir.
- Opsiyonel baza seçeneği vardır.

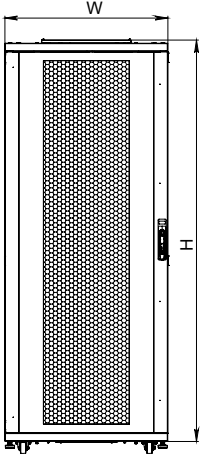

ÖN GÖRÜNÜŞ

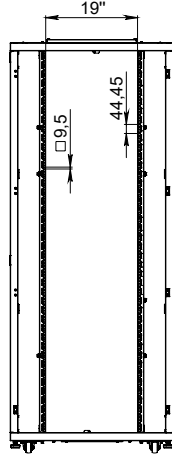
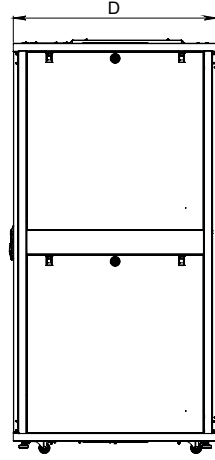
ÖN KAPAKSIZ
GÖRÜNÜŞ

YAN GÖRÜNÜŞ

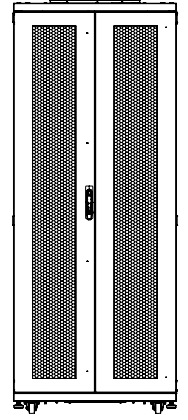

ARKA GÖRÜNÜŞ

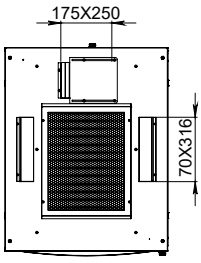

ÜST GÖRÜNÜŞ

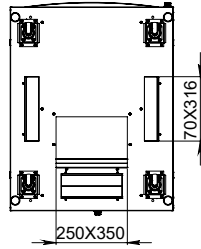

ALT GÖRÜNÜŞ

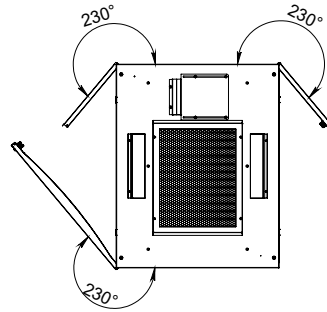
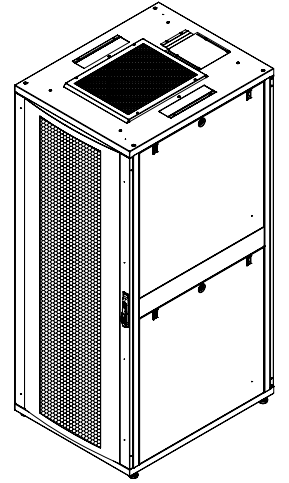
KAPILARIN DÖNME
AÇISI

İZOMETRİK GÖRÜNÜŞ

19" Ager Dikili Tip Server Kabinetler W=800mm D=1000mm

Ürün Kodu	Ürün Tanımı	Boy (U)	Genişlik (W) (mm)	Derinlik (D) (mm)	Yükseklik (H) (mm)	Ağırlık (Net) (kg)	Ağırlık (Brüt) (kg)
AG-SR24U8010XX-0000-A-YY	24U 19" Ager Dikili Tip Server Kabinetler W=800mm D=1000mm	24U	800	1000	1173	90,4	112,4
AG-SR26U8010XX-0000-A-YY	26U 19" Ager Dikili Tip Server Kabinetler W=800mm D=1000mm	26U	800	1000	1261	95	117
AG-SR32U8010XX-0000-A-YY	32U 19" Ager Dikili Tip Server Kabinetler W=800mm D=1000mm	32U	800	1000	1527	109	131
AG-SR36U8010XX-0000-A-YY	36U 19" Ager Dikili Tip Server Kabinetler W=800mm D=1000mm	36U	800	1000	1704	118,4	140,4
AG-SR42U8010XX-0000-A-YY	42U 19" Ager Dikili Tip Server Kabinetler W=800mm D=1000mm	42U	800	1000	1970	132,4	154,4
AG-SR45U8010XX-0000-A-YY	45U 19" Ager Dikili Tip Server Kabinetler W=800mm D=1000mm	45U	800	1000	2103	139,4	161,4
AG-SR47U8010XX-0000-A-YY	47U 19" Ager Dikili Tip Server Kabinetler W=800mm D=1000mm	47U	800	1000	2192	144	166

XX = Renk Kodu, B1 Beyaz RAL 7035'i, S1 Siyah RAL 9005'i ifade eder, sipariş aşamasında temsilciye bu bilgi aktarılmalıdır.

Lütfen Pinyon Ayak Kullandığınız zaman H değerine 30mm, Tekerek Grubu için 80mm ekleyiniz.

0000 = Kapak seçenekleri sayfasına bakınız.

YY = M1 montajlı sevk için, D1 ise demonte sevk için kullanılır.

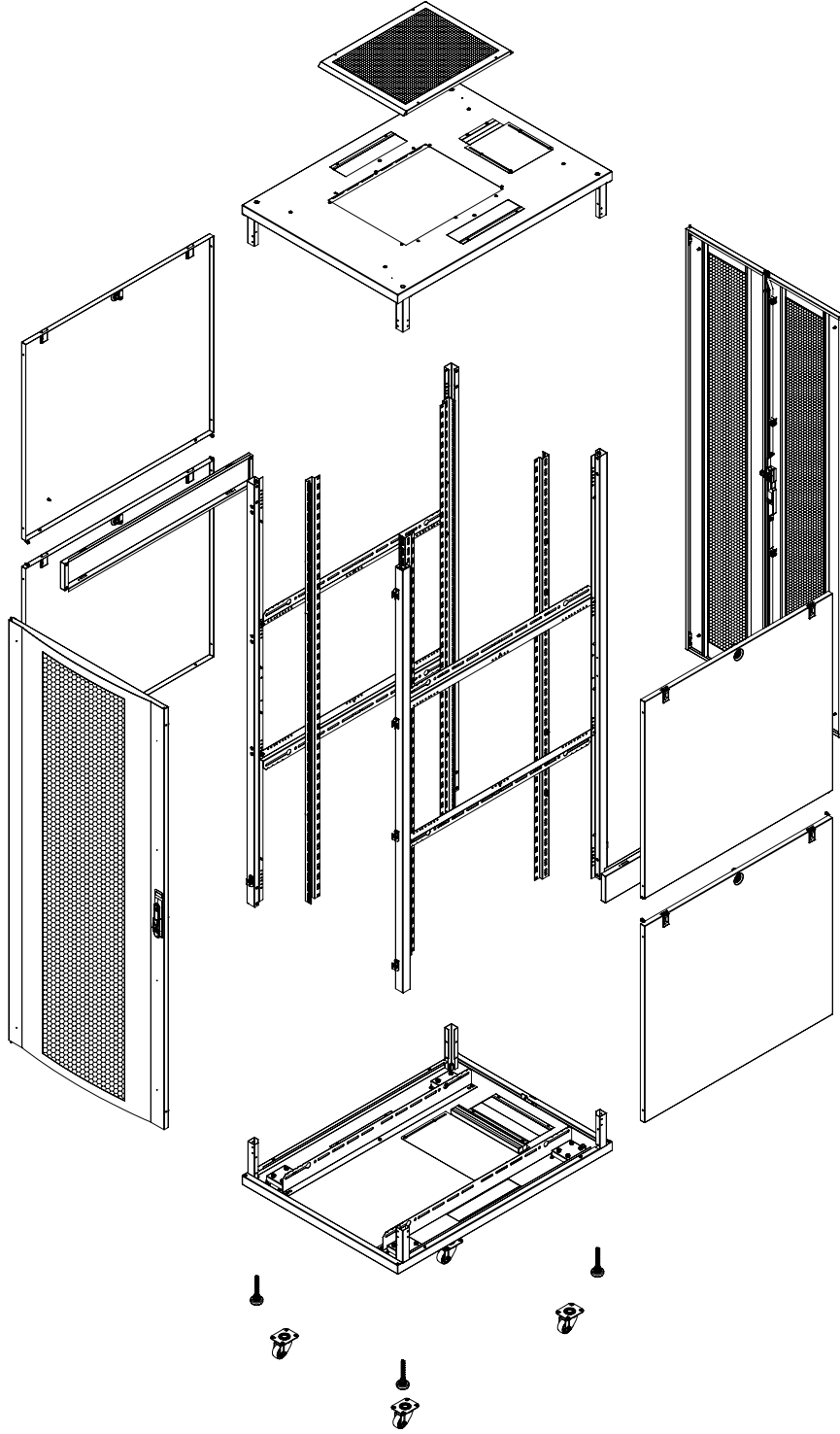

Malzeme

- 1.5 mm DKP

IP Sınıflandırması

- Standart olarak IP20
- Düz metal kapaklar uygulandığında IP40

Renk Seçenekleri

- RAL9005 Siyah
- RAL7035 Beyaz

Kapaklar

- Kapak seçenekleri mevcuttur.
- Standart konfigürasyon tek noktadan kilitlidir.
- Kapaklar 110° açılabilir.
- Sağa veya sola açılım sağlanabilir.

Cihaz Dikmeler

- 1.5mm DX51D galvanize malzeme
- 19" Cihaz dikmeler; kullanılacak ekipmanın derinliğine göre kabinet boyunca kolayca ayarlanabilir.

Yan Paneller

- Kilit sistemi mevcuttur, yan paneller istenildiğinde sökülebilir.

Yükleme Kapasitesi

- 1500 kg önerilen dengeli yüklemeye

Zemin Teması

- Tekerlek ve pinyon ayak kullanılabilir.
- Opsiyonel baza seçeneği vardır.

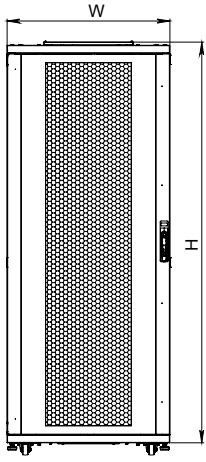

ÖN GÖRÜNÜŞ

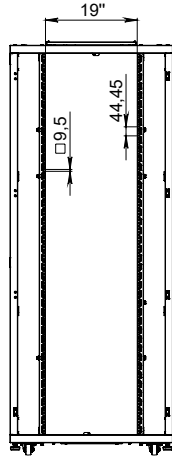

ÖN KAPAKSIZ GÖRÜNÜŞ

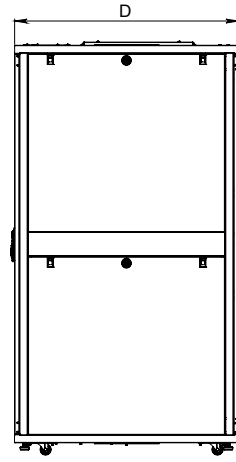

YAN GÖRÜNÜŞ

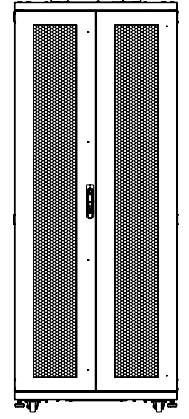

ARKA GÖRÜNÜŞ

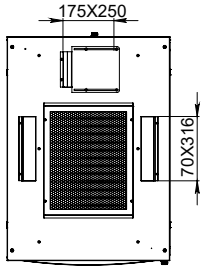

ÜST GÖRÜNÜŞ

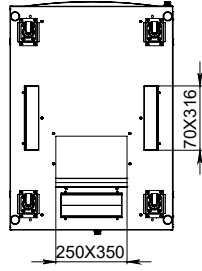

ALT GÖRÜNÜŞ

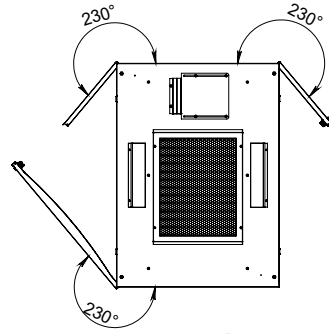

KAPILARIN DÖNME AÇISI

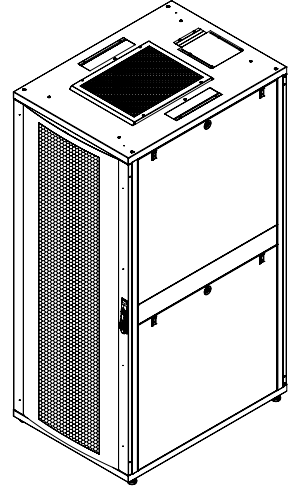

19" Ager Dikili Tip Server Kabineler W=800mm D=1100mm

Ürün Kodu	Ürün Tanımı	Boy (U)	Genişlik (W) (mm)	Derinlik (D) (mm)	Yükseklik (H) (mm)	Ağırlık (Net) (kg)	Ağırlık (Brüt) (kg)
AG-SR24U8011XX-0000-A-YY	24U 19" Ager Dikili Tip Server Kabineler W=800mm D=1100mm	24U	800	1100	1173	94,2	116,2
AG-SR26U8011XX-0000-A-YY	26U 19" Ager Dikili Tip Server Kabineler W=800mm D=1100mm	26U	800	1100	1261	98,8	120,8
AG-SR32U8011XX-0000-A-YY	32U 19" Ager Dikili Tip Server Kabineler W=800mm D=1100mm	32U	800	1100	1527	112,8	134,8
AG-SR36U8011XX-0000-A-YY	36U 19" Ager Dikili Tip Server Kabineler W=800mm D=1100mm	36U	800	1100	1704	122,2	144,2
AG-SR42U8011XX-0000-A-YY	42U 19" Ager Dikili Tip Server Kabineler W=800mm D=1100mm	42U	800	1100	1970	136,2	158,2
AG-SR45U8011XX-0000-A-YY	45U 19" Ager Dikili Tip Server Kabineler W=800mm D=1100mm	45U	800	1100	2103	143,2	165,2
AG-SR47U8011XX-0000-A-YY	47U 19" Ager Dikili Tip Server Kabineler W=800mm D=1100mm	47U	800	1100	2192	147,8	169,8

XX = Renk Kodu, B1 Beyaz RAL 7035'i, S1 Siyah RAL 9005'i ifade eder, sipariş aşamasında temsilciye bu bilgi aktarılmalıdır.

Lütfen Pinyon Ayak Kullandığımız zaman H değerine 30mm, Tekerlek Grubu için 80mm ekleyiniz.

0000 = Kapak seçenekleri sayfasına bakınız.

YY = M1 montajlı sevk için, D1 ise demonte sevk için kullanılır.

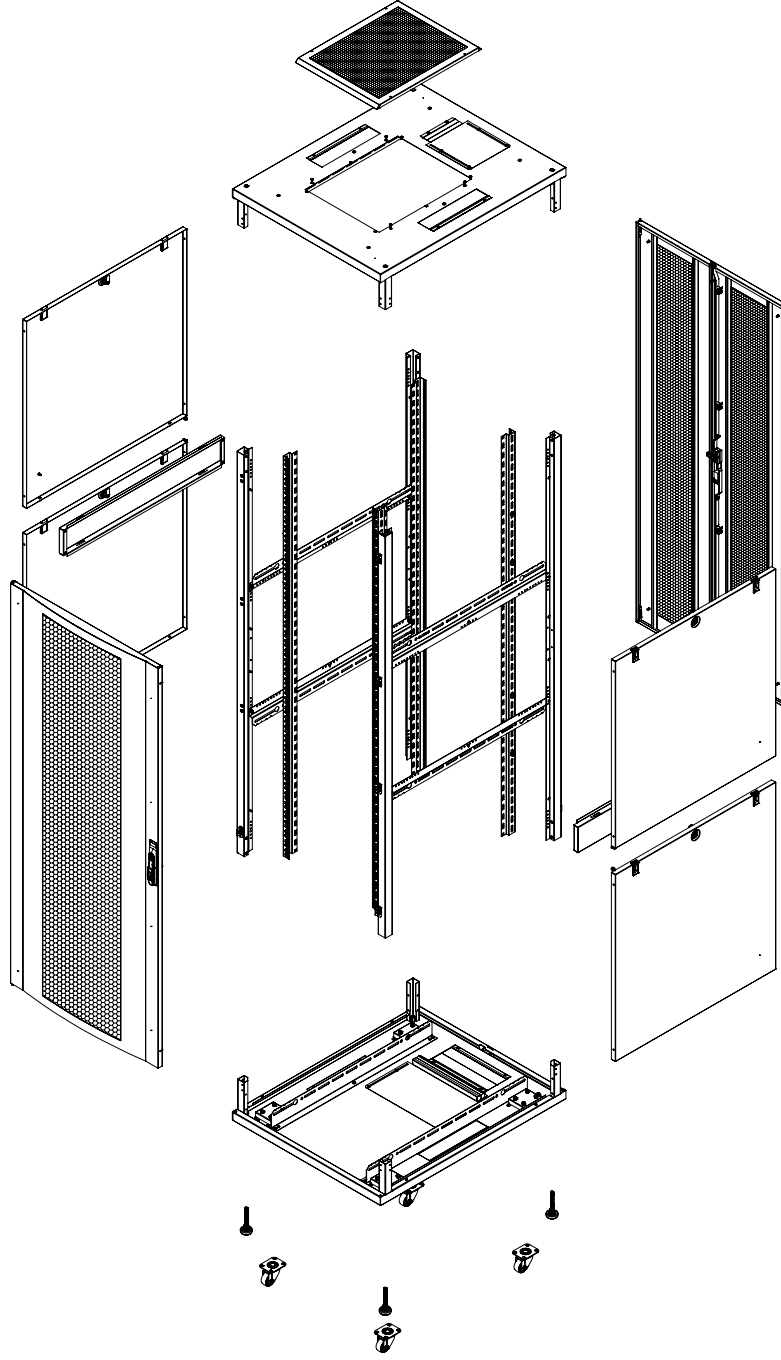

Malzeme

- 1.5 mm DKP

IP Sınıflandırması

- Standart olarak IP20
- Düz metal kapaklar uygulandığında IP40

Renk Seçenekleri

- RAL9005 Siyah
- RAL7035 Beyaz

Kapaklar

- Kapak seçenekleri mevcuttur.
- Standart konfigürasyon tek noktadan kilitlidir.
- Kapaklar 110° açılabilir.
- Sağa veya sola açılım sağlanabilir.

Cihaz Dikmeler

- 1.5mm DX51D galvanize malzeme
- 19" Cihaz dikmeler; kullanılacak ekipmanın derinliğine göre kabinet boyunca kolayca ayarlanabilir.

Yan Paneller

- Kilit sistemi mevcuttur, yan paneller istenildiğinde sökülebilir.

Yükleme Kapasitesi

- 1500 kg önerilen dengeli yükleme

Zemin Teması

- Tekerlek ve pinyon ayak kullanılabilir.
- Opsiyonel baza seçeneği vardır.

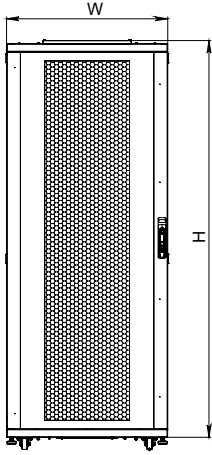

ÖN GÖRÜNÜŞ

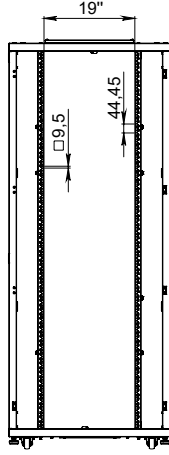

KAPAKSIZ ÖN GÖRÜNÜŞ

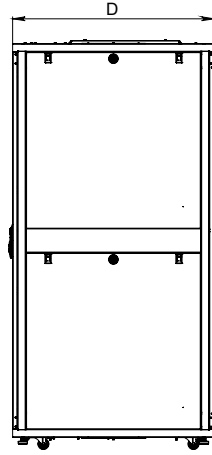

YAN GÖRÜNÜŞ

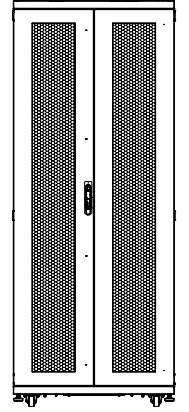

ARKA GÖRÜNÜŞ

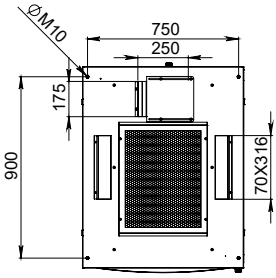

ÜST GÖRÜNÜŞ

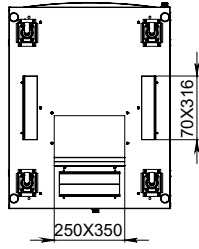

ALT GÖRÜNÜŞ

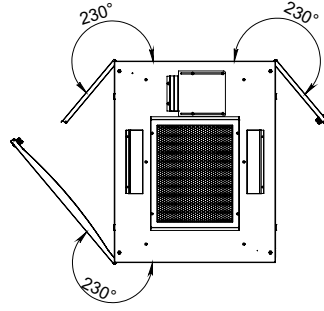

KAPI DÖNME AÇILARI

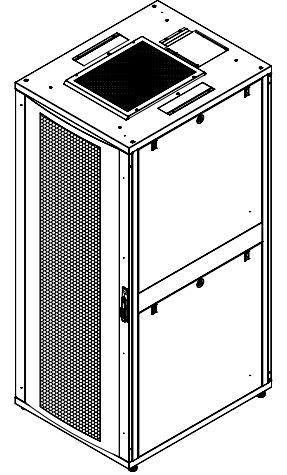

İZOMETRİK GÖRÜNÜŞ

19" Ager Dikili Tip Server Kabineler W=800mm D=1200mm

Ürün Kodu	Ürün Tanımı	Boy (U)	Genişlik (W) (mm)	Derinlik (D) (mm)	Yükseklik (H) (mm)	Ağırlık (Net) (kg)	Ağırlık (Brüt) (kg)
AG-SR24U8012XX-0000-A-YY	24U 19" Ager Dikili Tip Server Kabineler W=800mm D=1200mm	24U	800	1200	1173	98	120
AG-SR26U8012XX-0000-A-YY	26U 19" Ager Dikili Tip Server Kabineler W=800mm D=1200mm	26U	800	1200	1261	102,6	124,6
AG-SR32U8012XX-0000-A-YY	32U 19" Ager Dikili Tip Server Kabineler W=800mm D=1200mm	32U	800	1200	1527	116,6	138,6
AG-SR36U8012XX-0000-A-YY	36U 19" Ager Dikili Tip Server Kabineler W=800mm D=1200mm	36U	800	1200	1704	126	148
AG-SR42U8012XX-0000-A-YY	42U 19" Ager Dikili Tip Server Kabineler W=800mm D=1200mm	42U	800	1200	1970	140	162
AG-SR45U8012XX-0000-A-YY	45U 19" Ager Dikili Tip Server Kabineler W=800mm D=1200mm	45U	800	1200	2103	147	169
AG-SR47U8012XX-0000-A-YY	47U 19" Ager Dikili Tip Server Kabineler W=800mm D=1100mm	47U	800	1200	2192	151,6	173,6

XX = Renk Kodu, B1 Beyaz RAL 7035'i, S1 Siyah RAL 9005'i ifade eder, sipariş aşamasında temsilciye bu bilgi aktarılmalıdır.
Lütfen Pinyon Ayak Kullandığınız zaman H değerine 30mm, Tekerlek Grubu İçin 80mm ekleyiniz.
0000 = Kapak seçenekleri sayfasına bakınız.
YY = M1 montajlı sevk için, D1 ise demonte sevk için kullanılır.